



Détecteurs de présence

Détecteurs de mouvement





Lampes à détecteur intégré fonctionnelles

Aperçu des produits

Détecteurs de mouvement Intérieur et extérieur

Informations	Détecteurs de mouvement								
									
Page 32	34 sensIQ <small>comprise</small>	42 IS 3180	44 IS 3360	44 IS 3360 ECO	46 IS D3360	48 IS 345	50 IS 345 MX Highbay	52 HF 3360	

Détecteurs de présence Système Control PRO Intérieur

Informations	Presence Control PRO			
				
Page 68	84 IR Quattro HD	86 IR Quattro	88 HF 360	90 Dual HF







Détecteur de fumée

104 Fire Control PRO

Détecteur de qualité de l'air











106 Air Control PRO Signal

Lampes à détecteur Intérieur *









Informations	Lampes à détecteur HF RS PRO					
						
Page 116	122 RS PRO 500 Détecteur	122 RS PRO 500 Slave	122 RS PRO 1000 Détecteur	122 RS PRO 1000 Slave	122 RS PRO 2000 Détecteur	122 RS PRO 2000 Slave

Lampes à détecteur HF RS PRO					Informations	Lampes à détecteur HF			
									
Page 136	136 RS PRO 5500 Détecteur	136 RS PRO 5500 Slave	138 DL 100 Détecteur	138 DL 100 Slave	142 LED S1	144	146 RS 50	148 BRS 81	148 BRS 82

Projecteurs à détecteur Extérieur *

Informations	Projecteurs LED à détecteur				Projecteurs LED		Projecteurs halogènes à détecteur		
									
Page 156	158 XLed 10 Détecteur	158 XLed 25 Détecteur	160 XLed-SL 10	160 XLed-SL 25	162 HS 502	164 HS 152 XENO	166 HS 2160	168 HS-S 150 W Slave	

Gamme Radio IMPULSER Intérieur et extérieur

Informations	Transmetteurs			Récepteurs					
									
Page 174	176 Presence Control PRO IR Quattro Impulser	177 IS-FS 300	178 RC 400	179 XLed-FE 10	179 XLed-FE 25	180 HS-FE 150	181 HS-FE 500	182 FE 8100	



Interrupteur crépusculaire



Page 66
NightMatic
5000-2

Détecteurs de présence
LuxMaster
Intérieur

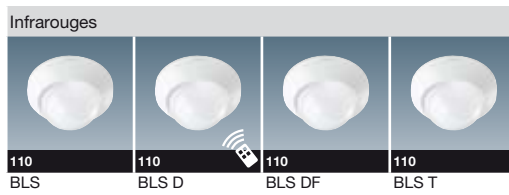

STEINEL PROLog et
RELUX

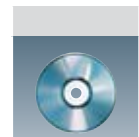

Page 16/18
PROLog, RELUX

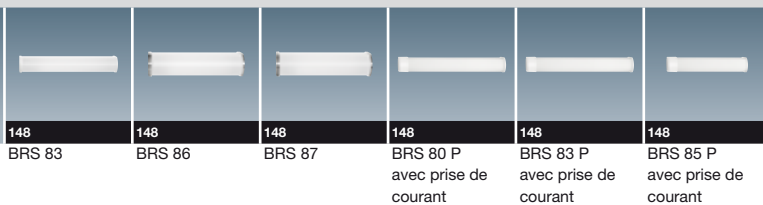

* Vous trouverez les lampes à détecteur décoratives pour l'intérieur dans le catalogue séparé « Style »

* Vous trouverez les lampes à détecteur décoratives pour l'extérieur dans le catalogue séparé « Style »

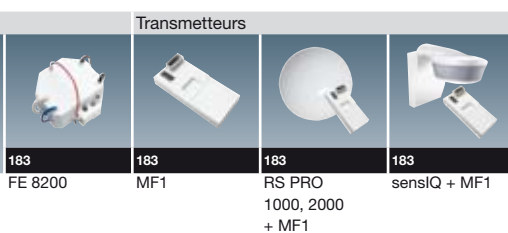

 Télécommande (en option)

« Développé par Steinel » - c'était déjà le cas pour la première lampe à détecteur en 1987 et ça l'est encore aujourd'hui avec la gamme de détecteurs et de produits la plus large dans ce domaine.

STEINEL Professional

Qu'il s'agisse, jadis, de l'invention de la première lampe à détecteur ou, aujourd'hui, de l'établissement sur le marché de la technique du détecteur hyper fréquence, notre compétence approfondie en la matière, basée sur des années d'expérience, est exceptionnelle. Nous proposons une offre complète de pilotages d'éclairage efficaces automatisés. Depuis 50 ans déjà, les idées et le savoir-faire se

donnent la main pour que Steinel soit, dans le domaine des détecteurs et des techniques d'éclairage, le premier choix des installateurs électriques, indépendamment des situations d'utilisation.

Des solutions pour les besoins professionnels

STEINEL Professional couvre l'ensemble des techniques de détection pour les besoins professionnels. Nous mettons au point des produits et des techniques adaptés aux situations spécifiques d'éclairage. Des concepts de commande compréhensibles et clairs et un montage orienté vers la pratique sont les piliers de nos programmes. Nous sommes ainsi en mesure de

mettre à disposition de ceux qui travaillent quotidiennement avec nos produits l'équipement nécessaire pour trouver la solution technique optimale à chaque configuration d'éclairage.

Une capacité d'adaptation intelligente

Nous combinons l'efficacité énergétique au confort et optimisons la solution en adaptant parfaitement la consommation au besoin réel. C'est ce que nous appelons « l'intelligence écologique ». Cette solution est payante sur tous les points de vue : L'utilisateur réalise des économies d'argent et de travail - notre technique s'occupe automatiquement du reste. STEINEL Professional. Un éclairage intelligent destiné aux pro.



PORTRAIT

Aperçu des produits	2	Détection à infrarouges	22
Portrait	4	Détection hyper fréquence	24
Sommaire	5	Différences détecteurs de mouvement et détecteurs de présence	26
Philosophie	6	Détecteurs de mouvement	28
Qualité : Compétence de A à Z	8	Détecteurs de présence	68
Notre mission : Efficacité énergétique	14	Lampes à détecteur pour l'intérieur	112
PROLog – Analyse des potentiels d'économies	16	Projecteurs à détecteur	152
Logiciel d'étude – RELUX Professional	18	Gamme Radio (impulser)	170
Gestion de l'éclairage : aperçu de notre gamme	20	Support/Service après-vente	184



Vous trouverez d'autres lampes à détecteur décoratives pour l'intérieur et l'extérieur dans notre catalogue séparé « Style ».



Philosophie

Afin d'être et de rester le leader de cette technologie, nous posons les jalons de référence pour la technique, le design, la conception, le calcul et la réalisation, sur la base d'un dialogue étroit avec les professionnels du domaine électrique.

De l'idée jusqu'au service après-vente

Notre aspiration est d'être le numéro 1 de la technologie. STEINEL Professional était, est et restera le leader dans le domaine de la détection. Non seulement du point de vue technique mais également en terme de design, de conception, calcul, réalisation technique et Service après-vente. C'est ce que nous entendons par un partenariat professionnel pour un éclairage intelligent.

Nous travaillons avec les experts

Nous mettons au point et optimisons nos produits sur la base d'échanges et de coopération avec la profession des électriciens et le commerce spécialisé. Ce qui veut dire que, pour STEINEL Professional,

le développement technique tout aussi bien que l'orientation clientèle sont tous deux mis constamment à l'épreuve.

Réaliser des visions

L'efficacité énergétique, c'est-à-dire le ménagement des ressources naturelles, est l'objectif de tous nos développements.

C'est sur ce fondement que sont fabriqués des produits de renommée internationale dans cinq sites européens. Ces produits montrent bien qu'une recherche et un développement actifs créent des solutions prometteuses. STEINEL Professional optimise la technique et les technologies afin d'atteindre et de maintenir efficacité énergétique, précision, fiabilité et longévité.



PROFESSION

German Quality made in Europe

■ Herzebrock-Clarholz/D
■ Leipzig-Mölkau/D
■ Liberec/CZ

■ Einsiedeln/CH

■ Curtea de Arges/RO

AL

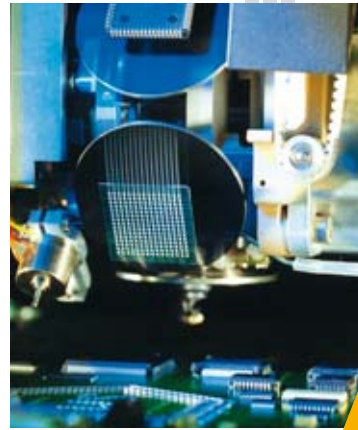

Qualité : Compétence de A à Z



Le développement, la fabrication, le contrôle et la formation sont effectués par notre maison : « German Quality made in Europe » – c'est ce qu'exprime le nom STEINEL Professional.

Qualité allemande – made in Europe

De A à Z, STEINEL Professional travaille en régie propre : avec 1.200 collaborateurs, sa propre équipe comprenant plus de 70 physiciens, ingénieurs et professionnels de l'électronique, ses propres laboratoires de développement en Suisse et en Allemagne. Le résultat est une gamme extrêmement large de techniques pour l'automatisation de l'éclairage en fonction des besoins.

Nous assurons cette qualité de marque par

- Notre propre activité de fabrication de précision sur cinq sites européens
- Notre propre activité de recherche et de développement
- Notre propre fabrication d'outils et de prototypes
- Notre propre activité de production de pièces électroniques, de matières plastiques et de pièces moulées par injection

- Notre propre logistique de stockage, de la préparation des commandes jusqu'à leur expédition dans le monde entier
- Notre propre centre de formation
- Notre propre force de vente et assistance téléphonique.

Technique et design constants

En tant que prestataire général agissant à l'échelon international, nous disposons d'une gestion de la qualité certifiée et d'un standard de qualité englobant toutes les directives importantes, nationales et internationales : Nos produits répondent aux consignes de sécurité actuelles et portent tous les labels essentiels régulièrement renouvelés. L'aptitude à la sollicitation quotidienne et la résistance à la fatigue de chaque produit sont mises à l'épreuve au cours d'essais d'endurance et de séries de tests. Lorsque le produit persuade au cours de ces tests, il entre en production en série. Nous remplissons ce standard haute qualité également en matière de design. Tous les produits STEINEL Professional parlent un langage de design récompensé déjà à plusieurs reprises à l'échelon international.



QUALITÉ



Qualité : Compétence de A à Z

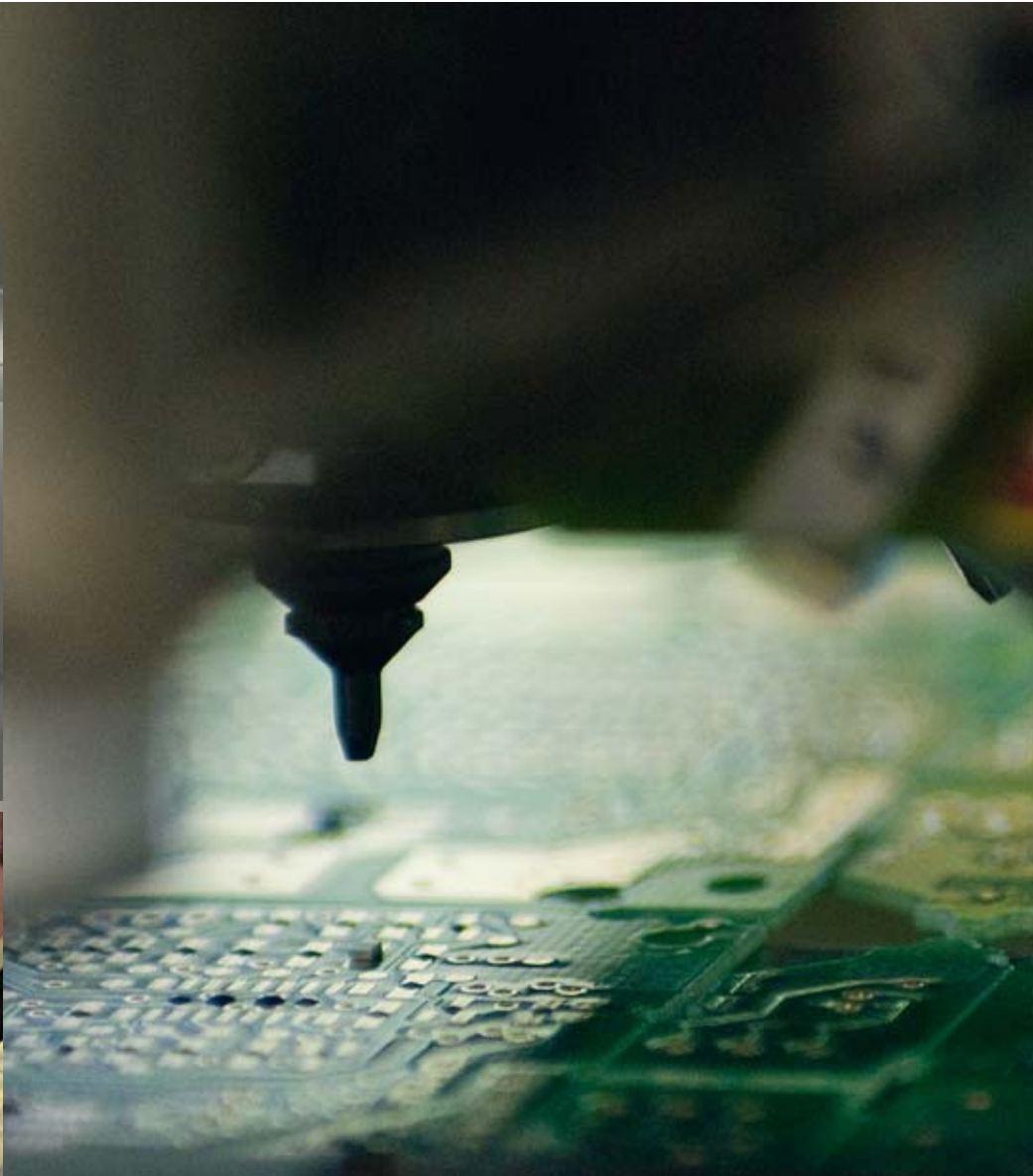
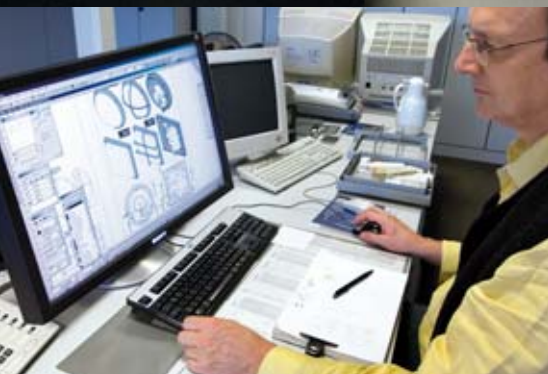

PRÉCISION

Projeter, planifier, fabriquer, tester : Pendant les différentes phases de la mise au point de nos produits, une activité intense règne dans nos usines.

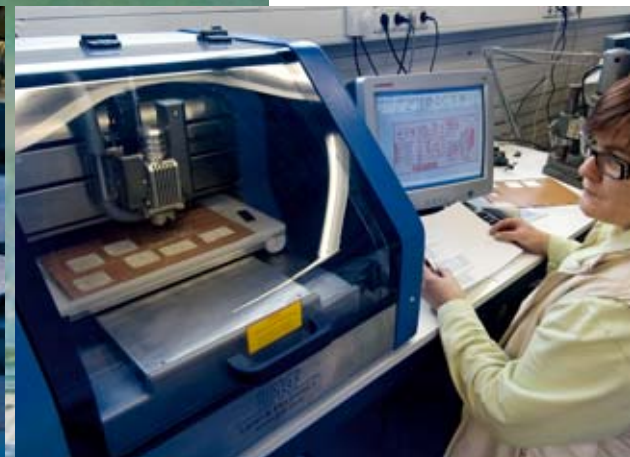
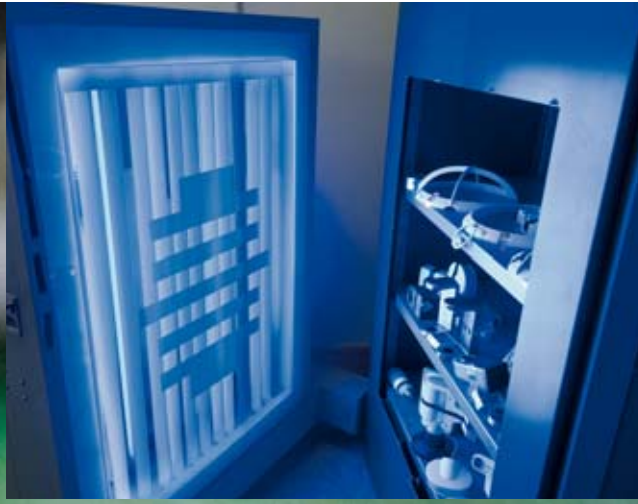

Qualité : Compétence de A à Z



PRODUCTION



Qu'il s'agisse de la conception, de la construction, de la fabrication de tous nos produits ou de la formation de notre personnel et de nos clients, nous fabriquons, développons, recherchons et formons nous-mêmes de A à Z.

Notre mission : L'efficacité énergétique

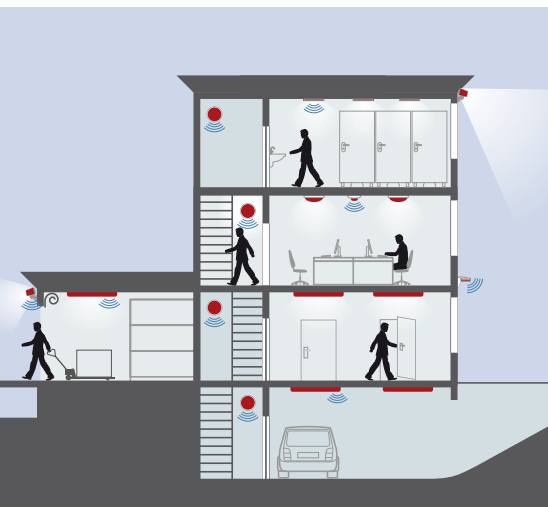

Un éclairage qui s'allume automatiquement et qui reconnaît de manière précise et fiable, dans chaque situation de locaux, lorsque la lumière est nécessaire ou non - c'est ce que nous entendons par notre travail.

La présence suffit

Imaginez que vous pouvez adapter la consommation exclusivement au besoin réel de lumière. Le résultat est un éclairage d'une efficacité énergétique maximale.

« Consommation égale au besoin », telle est la formule d'optimisation parex. pour les :

- Pièces et complexes de bureaux
- Hôtels
- Bâtiments administratifs
- Salles de classe et de conférence
- Cages d'escalier et entrées
- WC et salles de bains
- Locaux industriels et installations extérieures

... et les choses alentours se règlent

d'elles-mêmes

La réduction de la consommation énergétique, des émissions de CO₂ et des coûts se base sur le principe logique de réduire le gaspillage. L'idée de fond est tout aussi simple que géniale : Un éclairage qui reconnaît automatiquement et individuellement quand il est nécessaire ou non. Un éclairage adapté si exactement aux besoins des utilisateurs est, même dans un cadre restreint, un grand plus en matière de sécurité et de confort. À une échelle supérieure, il est possible d'établir une commande systématique de l'éclairage et de réduire ainsi nettement les frais d'énergie.

Une solution pour chaque situation

- Renoncez aux compromis :

Équipez les nouveaux bâtiments et les sites réhabilités de détecteurs de mouvement et de présence STEINEL Professional. Profitez ainsi de détecteurs et de luminaires de pointe adaptés à chaque configuration. Réaliser des économies d'énergie et simultanément un gain de confort : Tel est le résultat de notre travail.

La lumière ne s'allume que lorsqu'on a besoin d'elle - automatiquement. Parce que la lumière inutile est de l'énergie gaspillée.

EFFICACITÉ É



N ÉRGÉTIQUE



STEINEL PROLog – pour un diagnostic précis des économies potentielles

PROLog



Avec STEINEL Professional, vous n'estimez plus aléatoirement les économies apportées par la détection dans un bâtiment. Nous mesurons précisément le gaspillage d'énergie et calculons individuellement les économies.

Vous obtenez ainsi une base réelle et objective pour une commande optimum de l'éclairage.

Soyez sceptiques envers les offres douteuses promettant de manière globale d'énormes économies liées à l'automatisation de l'éclairage et, envers les exemples de calcul hallucinants. Avec PROLog et le logiciel PROLog, nous vous proposons un instrument avec lequel nous pouvons établir avec vous les potentiels concrets et réels d'économie, facilement, rapidement et de manière précise. Il est possible de réduire nettement la consommation et les coûts énergétiques ainsi que les émissions de CO₂. Dans quelles proportions, cela n'est calculable qu'au cas par cas.

Notre technique évite le gaspillage : Les profils prédéfinis correspondants aux différents usages de vos locaux permettent une première estimation. Pour un diagnostic exact des économies d'énergie, d'éclairage et d'entretien dans un lieu spécifique, il est indispensable de mesurer la fréquentation et les conditions d'éclairage pendant une période de 2 à 4 semaines. Nous pouvons également établir une évaluation des coûts et des émissions de CO₂ pour un équipement de votre bâtiment avec des produits à détection STEINEL Professional. Cela semble compliqué ; mais c'est pourtant très simple.

STEINEL PROLog est un appareil de mesure indépendant du réseau, placé simplement et discrètement au plafond, à différents endroits significatifs d'un bâtiment. Sur une durée de 4 semaines, il enregistre environ 400.000 données de mesure concrètes relatives à l'utilisation et à l'éclairage. Les valeurs de mesure sont ensuite codifiées et entrées dans notre logiciel PROLog. Ainsi, nous savons concrètement :

ANALYSE

- pendant combien de temps la lumière du jour a été suffisante pour le niveau d'éclairage nécessaire ;
- quelle a été l'utilisation exacte de la zone par les personnes ;
- combien de temps la lumière artificielle était allumée ;
- combien de temps la lumière artificielle était allumée inutilement.

Vous voyez alors, noir sur blanc, la valeur RÉELLE et la valeur IDÉALE. Le logiciel permet d'enregistrer et de planifier toutes les pièces, tous les étages, les entrées, cages d'escalier, bureaux etc. Au moyen de données supplémentaires comme le nombre de watts des lampes, le taux des coûts énergétiques, la longévité moyenne des ampoules, etc., une estimation réelle des économies totales pour un, trois ou dix ans pourra être établie. En combinaison avec RELUX, une conception globale et individuelle de l'éclairage devient possible !

C'est cette compétence qui est l'atout des professionnels. Un atout qui est le vôtre et le nôtre !



L'intelligence prévoyante

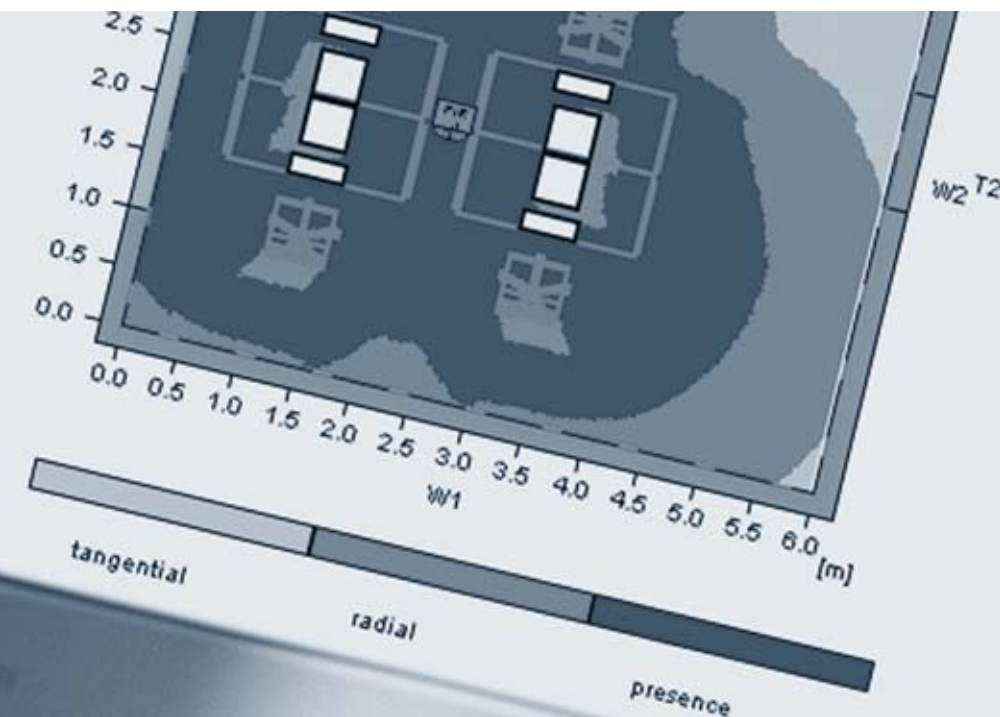

Pour que la conception d'un circuit de détecteurs de mouvement et de présence correspondant aux besoins réussisse dans les locaux les plus divers, nous avons mis au point, avec RELUX Professional, un module d'intégration des détecteurs dans un logiciel de planification.

Conception assistée par logiciel
RELUX Informatik AG et STEINEL Professional ont développé ensemble un logiciel permettant de prévoir avec précision des missions d'éclairage complexes basées sur des ensembles de détecteurs de mouvement et de présence répondant aux besoins. En particulier pour les locaux fonctionnels (par ex: les bureaux ...), RELUX Professional est un pas significatif en avant. Toute situation de locaux, quelle qu'elle soit, peut être saisie au moyen du logiciel et équipée individuellement. Pour tous les détecteurs de mouvement et de présence ainsi que les lampes à détecteur STEINEL Professional, des caractéristiques exactes de saisie sont disponibles. Vous pouvez télécharger gratuitement le logiciel sur le site www.relux.ch.

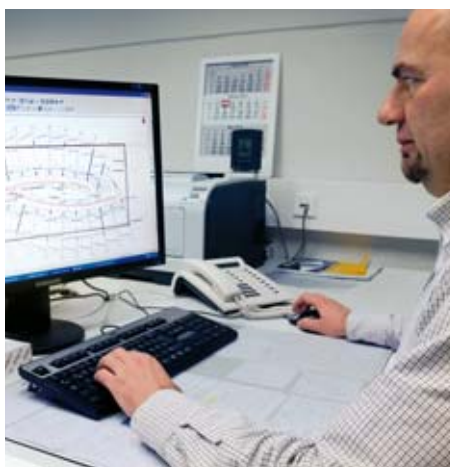

CONCEPTION

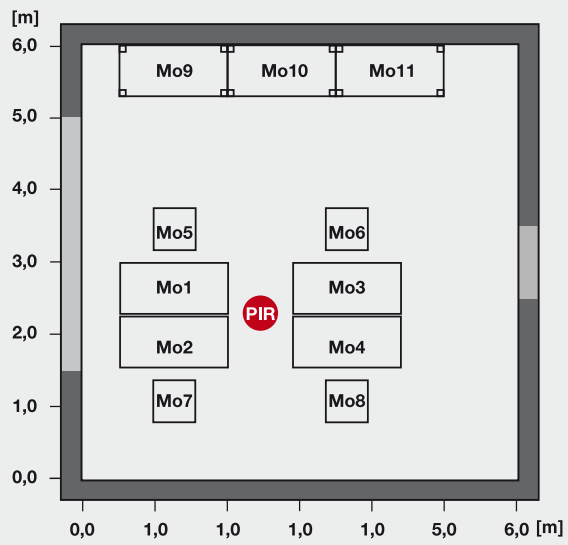
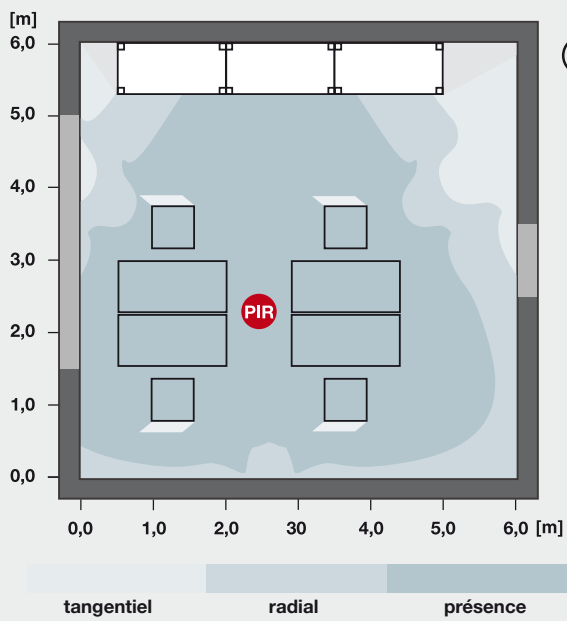





RELUX®



Pour de plus amples informations relatives à la conception assistée par logiciel de l'installation de détecteurs de mouvement, veuillez consulter le site Steinel info@steinel.de ou info@relux.ch



Gestion d'éclairage : aperçu de notre gamme

DéTECTEURS de mouvement		DéTECTEURS de présence
		
		
Extérieur	Intérieur	Intérieur
<p>Surveillance de larges zones extérieures ou de bâtiments. Pose possible au mur, au plafond ou en angle.</p>		<p>Surveillance de zones de passage dans un bâtiment, pour la commande efficace de lampes. Pose possible au mur, au plafond ou encastrée.</p>
Technique IR		Technique HF et IR
Page 34	Page 62	Page 84

SOLUTIONS

Lampes à détecteur fonctionnelles



Projecteurs à détecteur

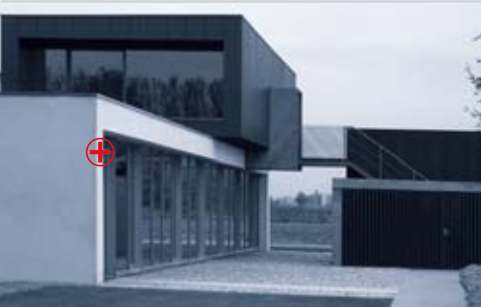

Extérieur

Intérieur

Extérieur

Systèmes combinés comprenant lampe et détecteur intégré.

Systèmes combinés comprenant lampe et détecteur pour l'utilisation dans les bâtiments, pour couloirs et corridors, pour WC, vestiaires, cages d'escalier, etc.

Forte intensité lumineuse en cas de détection de mouvement. LED ou halogène, pour tous les endroits autour d'un bâtiment.

Technique IR

Technique HF

Technique IR

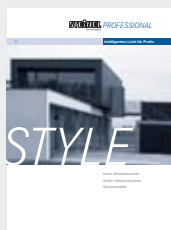

Page 122

Page 158

Vous trouverez d'autres lampes à détecteur décoratives pour l'intérieur et l'extérieur dans notre catalogue séparé « Style ».

Infrarouges passifs (PIR) : Détection du rayonnement de chaleur du corps

Zones de détection des détecteurs infrarouges



Détection tangentielle – mouvement en travers du détecteur
(portée nominale)



Détection radiale – mouvement direct par rapport au
détecteur (détection réduite par rapport à la portée nominale)

Il n'y a pas la bonne ou la mauvaise technique, il s'agit seulement de choisir la technique adaptée à la situation d'éclairage. La solution à choisir dépend entièrement de la mission.

Détecteurs PIR en théorie

Les détecteurs infrarouges captent le rayonnement de chaleur humain. Des lentilles segmentées divisent la zone de détection en zones passives et actives. Ainsi, les détecteurs hautement sensibles captent les changements de tension provoqués par les corps chauds en mouvement entre les zones. Même les moindres variations sont détectées. La qualité dépend ici de la précision (nombre de zones de détection), de l'électronique et du design.

Détecteurs PIR en pratique

Les mouvements transversaux par rapport au détecteur (mouvement tangentiel) sont particulièrement bien captés par les détecteurs infrarouges passifs. En cas de mouvements radiaux, la portée est communément réduite, car, dans cette direction, la

détection d'une modification de température est plus difficile. Lors de la pose des détecteurs, il est important de veiller à ce que leur fonctionnement ne soit pas entravé ou dévié par des obstacles ou des objets.

Détecteurs PIR de STEINEL Professional

Lors de la mise au point de nos détecteurs, nous attachons une grande importance à la précision et la fiabilité. Les développements techniques comme la lentille multiple et la technique multidétecteurs permettent une grande exactitude du réglage de la portée et de la zone de détection. Grâce à un nombre exceptionnellement grand de zones de commutation, nos détecteurs fonctionnent de manière particulièrement précise et fiable.

TECHNOLOGIE



Avantages PIR

- Excellente détection tangentielle
- Réglage haute précision de la portée du détecteur et de l'angle de détection
- Grand nombre de zones de commutation
- Convient également pour l'extérieur parce qu'uniquement le rayonnement de chaleur est détecté
- Réglage individuel du seuil de crépuscularité, de la durée d'enclenchement et de la zone de détection
- Compensation électronique de la température, pour une même qualité de détection à l'extérieur en été comme en hiver

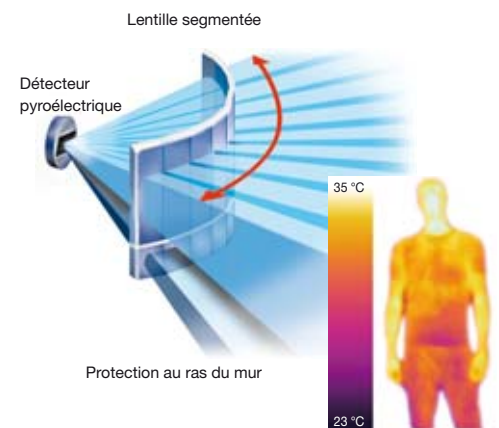

DE DÉTECTION

Technique hyper fréquence : détection active de mouvements

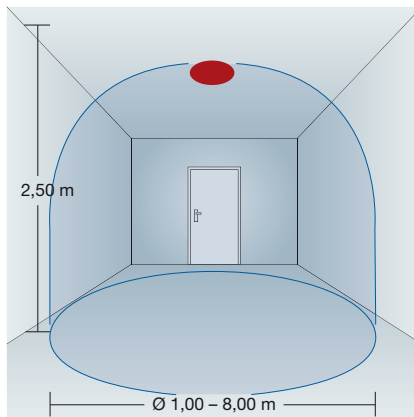

High-Tech en application quotidienne signifie pour STEINEL Professional que nous avons été la première entreprise au monde à avoir recherché et développé la technique de détecteur hyper fréquence pour l'utilisation dans le domaine de l'automatisation de l'éclairage. Maintenant, bien mise au point et adaptée à la pratique, cette technique se trouve à votre disposition.

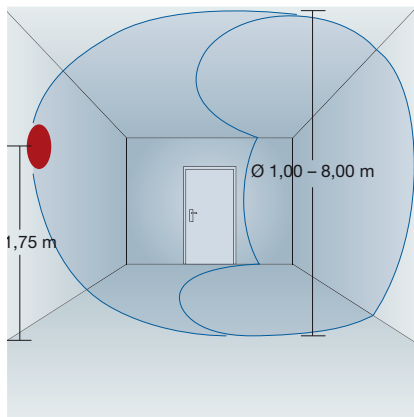

Détecteurs hyper fréquence en théorie

Les détecteurs hyper fréquence explorent activement leur zone de détection. Les signaux sont envoyés, réfléchis comme écho et captés à nouveau - une modification de l'écho signifie une détection de mouvement. Ce processus est indépendant de la température et quasi-instantané - c'est-à-dire que la sensibilité n'est pas réduite par la direction du mouvement ou la température.

La zone de détection à 360° avec une ouverture angulaire de 160° et une portée pouvant atteindre Ø 8 m surveille de façon fiable des pièces jusqu'à 50 m².

Détecteurs hyper fréquence en pratique

Les détecteurs hyper fréquence permettent de surveiller des locaux de manière fiable et sans faille. Le sens de passage ne joue pas de rôle. Les détecteurs hyper fréquence sont ultrasensibles et hautement précis. Chaque mouvement est immédiatement capté et le détecteur allume la lumière. Comparés aux détecteurs PIR de bonne qualité, les détecteurs HF ne présentent en principe pas d'avantages ou d'inconvénients. Le choix dépend toujours de l'endroit d'utilisation et de la mission de détection. STEINEL Professional propose la technique du détecteur adéquate pour chaque situation.

TECHNOLOGIE

Avantages HF

- Détection omnidirectionnelle
- Réglage électronique de la portée
- Détection à travers les parois fines (le verre, le bois, les murs, etc.)
- Détecteur « invisible » à intégrer dans une lampe
- Peut être camouflé derrière des cloisons
- Propagation sans faille du signal
- Bonne détection également dans les pièces en longueur, les cages d'escalier, etc.
- Détection très rapide des moindres mouvements
- Détection indépendante de la température ambiante et de la température des objets
- Réglage individuel de la portée, du seuil de crépuscularité et de la durée d'enclenchement

DE DÉTECTION

Détecteurs de mouvement et de présence

Les détecteurs de mouvement et les détecteurs de présence se différencient principalement par leurs capacités de détection et les domaines d'utilisation. La situation dans laquelle elle est utilisée détermine le choix de la technique.

Dynamisme signifie efficacité : Détecteurs de mouvement

Les détecteurs de mouvement réagissent aux mouvements de passage. Ils les détectent dans la zone de détection et y réagissent : C'est-à-dire que la lumière s'allume lorsque la valeur mesurée est inférieure à la valeur de luminosité ambiante pré-réglée et qu'un mouvement est détecté. Après la durée d'éclairage sélectionnée, la lumière s'éteint. Ces détecteurs sont recommandés pour l'extérieur, pour la détection d'objets en mouvement ou la surveillance de zones intérieures de passage.

Haute résolution et sensibilité : Détecteurs de présence

Les détecteurs de présence réagissent aux moindres mouvements au moyen d'une technique de détection haute résolution et haute précision.

Ces caractéristiques sont importantes pour l'utilisation dans les espaces intérieurs, surtout en cas d'activités assises (travail au bureau, salles de classe etc.) ainsi que pour d'autres missions d'éclairage comme dans les gymnases, les vestiaires, les couloirs ou entrepôts. Les détecteurs de lumière mesurent la lumière ambiante en continu et la comparent en permanence avec la valeur pré-réglée. La lumière est allumée dès qu'en présence de personnes, la valeur mesurée est inférieure à un niveau d'éclairage déterminé. Si l'éclairage est suffisant, la lumière s'éteint automatiquement, même en présence de personnes.

La précision au carré

Les zones de détection de nos détecteurs de présence IR ne sont pas rondes mais carrées. La détection est ainsi nettement plus précise et fonctionnelle et la conception du système de détection en est facilitée : plus de recouvrements ni de zones non surveillées. De plus ces zones de détection de présence carrées peuvent être redimensionnées précisément selon la pièce.

Zones de détection détecteurs de mouvement

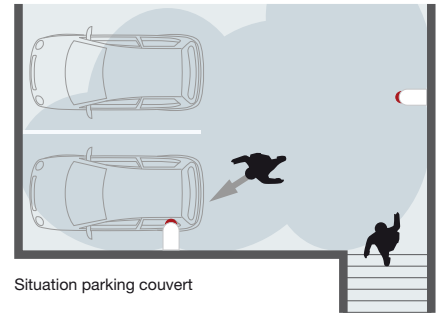

Situation parking couvert

Zones de détection détecteurs de présence

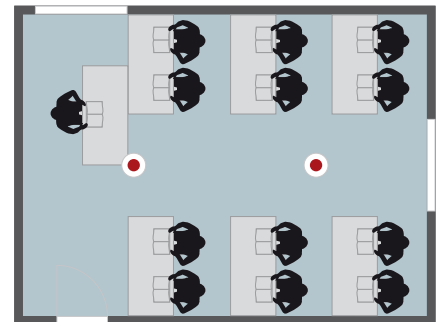

Situation salle de classe, détection par Presence Control Pro IR Quattro avec caractéristique de détection carrée

DIFFÉRENCE

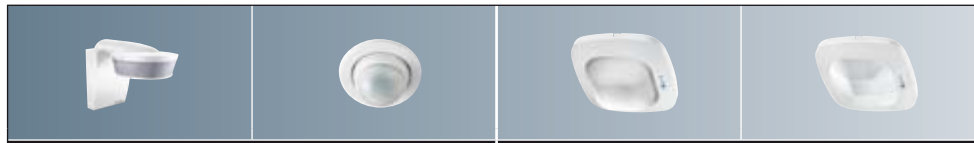

	Détecteurs de mouvement	Détecteurs de présence
--	-------------------------	------------------------

	Détecteurs de mouvement	Détecteurs de présence
Détection	Mouvements de passage	Au moindre mouvement, également lors d'activités assises
Domaine d'utilisation	Espaces intérieurs et extérieurs Espaces intérieurs : garages, couloirs, entrepôts Espaces extérieurs : entrées, zones d'entrée, parkings, abris pour voitures, façades de bâtiments Les détecteurs de mouvement offrent confort et sécurité	Espaces intérieurs Bureaux, salles de classe, salles de conférences, etc. Locaux hauts : entrepôts, gymnases, etc. en plus, possibilité de commande du chauffage, de l'aération, de la climatisation ou du réglage d'éclairage en continu Les détecteurs de présence offrent efficacité énergétique et confort
Possibilité de raccordement	Lumière Autres consommateurs	Lumière Chauffage, aération, climat (HLK) 1-10 V interface variation DALI, KNX
Conditions d'allumage	Mouvement, luminosité ambiante inférieure au seuil crépusculaire réglé	Canal lumière : mouvement/présence, différentes valeurs de luminosité ambiante Canal HLK (chauffage, aération, climatisation) : mouvement/présence
Critère d'extinction/mesure de luminosité	Consommateur/lumière artificielle ALLUME tant qu'un mouvement est détecté, pendant ce temps, mesure de luminosité désactivée. Temporisation de l'éclairage à partir du dernier mouvement, ensuite extinction du consommateur/lumière artificielle	Lumière ÉTEINTE lorsque la luminosité ambiante est suffisante, même en cas de présence/mouvement Mesure de luminosité reste activée Canal HLK (chauffage, aération, climatisation) : éteint dès que la temporisation d'éclairage est écoulée après le dernier mouvement
Autres		Autres possibilités de réglage pour adaptation à la mission de commande Précision de détection nettement accrue Différents types par sorte de local





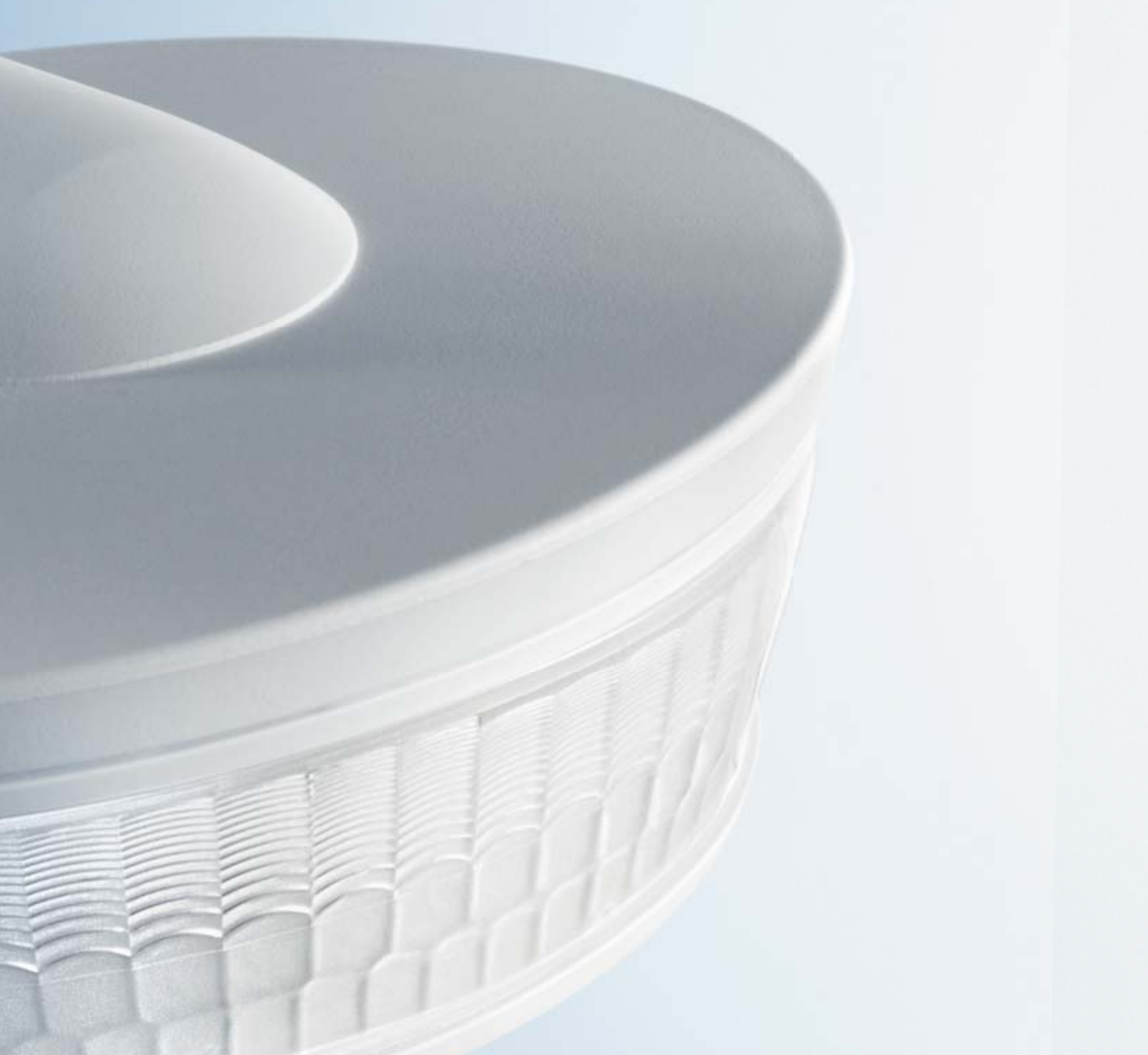















Détecteurs de mouvement

Haute technologie pour professionnels, détecteurs de mouvement intelligents pour l'utilisation quotidienne. Notre nouvelle génération pose de nouveaux jalons de référence en matière d'efficacité énergétique, de facilité de montage et de design.



























Vue d'ensemble

Détecteurs de mouvement

	Détecteurs de mouvement								Détecteurs de mouvement
									
	sensIQ	IS 3180	IS 3360	IS 3360 ECO	IS D3360	IS 345	IS 345 MX Highbay	HF 3360	
Intérieur	●	●	●	●	●	●	●	●	
Extérieur	●	●	●	●					
Pose murale	●	●							
Pose au plafond	●		●	●	●			●	
Pour couloirs						●	●		
Hauteur d'installation	2,00 – 5,00 m	2,00 m	2,50 – 4,00 m	2,50 – 4,00 m	2,50 – 4,00 m	2,50 – 3,00 m	4,00 – 12,00 m	2,00 – 2,50 m	
Puissance de commutation	max. 2500 W	max. 2000 W	max. 2000 W	max. 2000 W	max. 2000 W	max. 2000 W	max. 2000 W	max. 2000 W	
Angle de détection	300°	180°	360°	360°	360°	180°	180°	360°	
Portée	max. 20 m	max. 20 m ou max. 8 m	max. 20 m	max. 10 m	max. 20 m	max. 20 x 4 m	max. 30 x 4 m radial	max. 8 m	
Support mural d'angle	En option	En option						En option	
Particularités	Réglage mécanique de la portée	Lentille multiple orientable						Détection indépend. de la temp.	
Accessoires	Télécommande RC2, module d'allumage en douceur MS1, module radio MF1, module sans potentiel MPF1								
Page	34	42	44	44	46	48	50	52	
	Détecteurs de mouvement						Interrupteur crépusculaire	Lampes à détecteur	
									
	IS 2180-5	IS 2180-2	HF 3600	IS 300	IS D360	IS 2160 ECO	NightMatic 5000-2		
Intérieur	●	●	●	●	●	●			
Extérieur	●	●		●		●	●		
Pose murale	●	●	●	●		●	●		
Pose au plafond					●				
Pour couloirs									
Hauteur d'installation	2,00 m	2,00 m	2,00 – 2,50 m	2,00 m	2,50 m	2,00 m	pas de limitation		
Puissance de commutation	max. 1000 W	max. 1000 W	max. 1000 W	max. 2000 W	max. 1000 W	max. 600 W	max. 2000 W		
Angle de détection	180°	180°	360°	300°	360°	160°			
Portée	max. 20 m ou max. 8 m	max. 12 m ou max. 5 m	max. 8 m	max. 12 m	max. 8 m	max. 12 m			
Support mural d'angle	compris	compris	compris	En option					
Particularités	Lentille multiple orientable	Lentille multiple orientable	Détection indépend. de la temp.						
Page	54	56	58	60	62	64	66		
Technique de radiodétection									
Support, service après-vente									

Détecteurs de mouvement

Matrice pour la sélection du détecteur de mouvement adéquat

Extérieur		Domaine d'utilisation			Intérieur				
		Mur	Plafond	Mur	Plafond	Couloir			
 sensIQ  IS 3180  IS 2180-5  IS 2180-2  IS 300  IS 2160 ECO		 sensIQ  IS 3360  IS 3360 ECO  IS D360			 HF 3600  IS 3180  IS 2180-5  IS 2180-2  IS 300  IS 2160 ECO			 IS 345  IS 345 MX Highbay	
 Interrupteur crépusculaire NightMatic 5000-2									
Accessoires sensIQ  Module d'allumage en douceur MS1  Module radio MF1  Module sans potentiel MPF1  Télécommande IR RC1  Support mural d'angle EWH 05									
Accessoires IS 300, IS FS-300  Support mural d'angle EWH 01									
Accessoires IS 3180, HF 3360  Support mural d'angle EWH 04									

Infrarouges ou hyper fréquence – STEINEL Professional fabrique l'intelligence en série

Notre gamme de détecteurs de mouvement apporte des solutions adaptées aux besoins professionnels : variés et utilisables systématiquement - ingénieux et conviviaux.

La technique de la prochaine génération

Sans compromis, nous avons mis au point nos détecteurs de mouvement en répondant aux besoins des professionnels. Les techniques innovantes comme la lentille multiple et la technique multidétecteurs ainsi qu'un nombre étonnant de zones de commutation et de niveaux de détection assurent une exactitude et une précision de détection exceptionnelles. Notre technique de détection hautement développée enregistre sans faille et de façon fiable les mouvements au moyen de détecteurs infrarouges ou hyper fréquence.

La compétence se cache dans les détails

Nos détecteurs de mouvement présentent des caractéristiques exceptionnelles :

- Logiciel d'évaluation hautement développé
- Optiques calculées, mises au point et fabriquées par nous-mêmes
- Systèmes électroniques de haute qualité et d'une grande longévité
- Composants de haute qualité pour des applications professionnelles

100 % made by STEINEL Professional.

100 % German Quality – made in Europe.

Détecteurs de mouvement

Détecteurs de présence

Lampes à détecteur

Projecteurs à détecteur

Technique de radiodétection

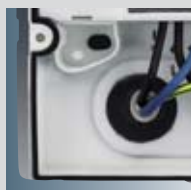

Support, service après-vente

Détecteurs de mouvement pour montage mural et au plafond

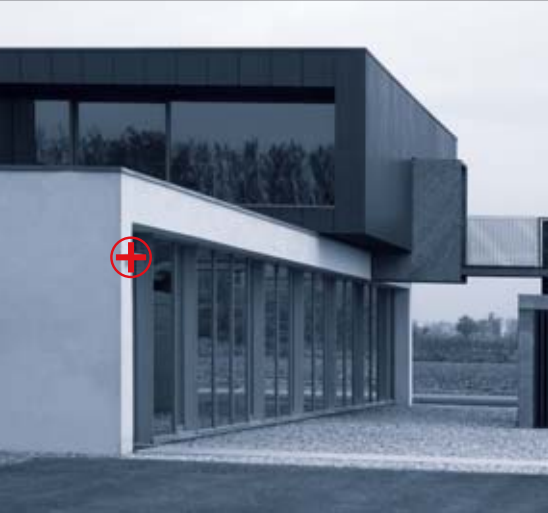

sensIQ inox

sensIQ®

- Détecteur infrarouges mural et pour plafond de la catégorie de référence
- Angle de détection de 300° pour une ouverture angulaire de 180°
- Portée réglable de manière précise dans 3 directions indépendantes

Le sensIQ – un phénomène spectaculaire

Nous sommes d'avis que le sensIQ est un des détecteurs de mouvement le plus ingénieux de sa catégorie. Le sensIQ de STEINEL Professional va vous procurer un grand plaisir : Le sensIQ est non seulement beau, mais il est aussi extrêmement intelligent. Notre détecteur de mouvement infrarouges haut de gamme illustre de manière impressionnante le potentiel d'innovation de STEINEL Professional. Il offre de nombreuses fonctions ingénieusement conçues : Le premier détecteur pour toutes les exigences et des angles de détection allant de 200° à 300°. La manipulation est très confortable grâce à la télécommande. Les portées du détecteur peuvent être réglées facilement, rapidement et précisément sur l'appareil lui-même - dans trois directions. Cela économise le temps que vous auriez sinon passé à enficher les caches de la lentille, à actionner la touche du détecteur pour régler la portée ou à faire des pas pour calculer les distances. Également en matière de design, nos références sont exigeantes. Le sensIQ a été récompensé au niveau international – il a obtenu le très envié IF-Design-Award. Ce détecteur allie une technique de détection professionnelle et un design moderne dans une forme parfaite – cela fait des envieux.



Zone de détection Montage

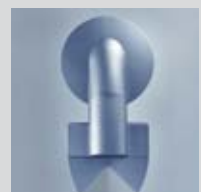
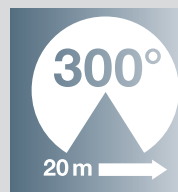

Portée maximale :
20 m tangentiel
angle de détection : 300°
ouverture angulaire : 160°

Montage mural et au
plafond. Support mural
pour montage dans un
angle



sensIQ noir

sensIQ blanc

Moins de travail – plus de possibilités

L'innovation signifie pour nous une optimisation constante. C'est la raison pour laquelle nous vous fournissons, avec les modèles sensIQ, des accessoires qui répondent à toutes vos questions : les modules d'allumage en douceur, radio ou sans potentiel, disponibles en option, adaptent le sensIQ à vos besoins individuels. Grâce à la télécommande, le maniement est un jeu d'enfant.

Réglages de base de l'appareil

Vous pouvez régler trois paramètres importants vous-même, directement sur l'appareil, de manière très pratique : le réglage de crépuscularité, la temporisation et le réglage de la portée. Pour le réglage de crépuscularité, des valeurs entre 2 et 2.000 lux peuvent être sélectionnées pour la luminosité de déclenchement souhaitée du détecteur. La durée d'éclairage souhaitée pour le consommateur raccordé peut être réglée de manière continue par le biais de la temporisation, de 5 secondes à 15 minutes. Une fonction à impulsions est également disponible sur demande. On peut régler la portée dans trois sens (chacun de 100°), indépendamment l'un de l'autre, à l'aide de trois régulateurs rotatifs. Consultez le tableau pour obtenir un aperçu pratique des portées par rapport aux hauteurs d'installation.

Avantages

pour électriciens :

- Réglage de la portée au mètre près directement sur l'appareil, en 3 directions indépendantes - facile, rapide, précis
- Montage rapide
- Grand espace de raccordement
- Un détecteur pour toutes les situations de détection
- Montage au mur et au plafond
- Support mural pour angles extérieurs disponibles pour une unité harmonieuse entre détecteur et bâtiment
- Régulateur rotatif pour le réglage de la temporisation et de la valeur de crépuscularité
- Avantage de montage grâce à des modules en option : mise en réseau par radio ou sans potentiel

pour clients finaux :

- Capacité de détection de pointe, adaptation précise
- Valeur de crépuscularité réglable par télécommande
- Fonction vacances pour dissuader les cambrioleurs, éclairage permanent, arrêt permanent
- Module d'allumage en douceur avec luminosité de base : lumière plus esthétique, longévité accrue des ampoules
- Rapport qualité-prix optimum
- Qualité haut de gamme pour une longévité accrue
- Design primé

Accessoires



Module d'allumage en douceur MS1 : allumage et extinction en douceur de la lampe raccordée



Module radio MF1 : par ex. pour la création de groupes individuels mis en réseau sans fil



Module sans potentiel MPF1 : commutation d'appareils indépendants, convient pour basse tension de protection (SELV), max. 240 V, 10 AX



Télécommande IR RC1 (comprise) : sélection des fonctions et fonctions spéciales, réglage de crépuscularité, réglage de la zone de détection

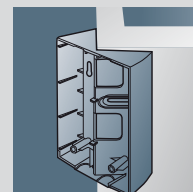

Support mural d'angle

Détecteurs de mouvement

Détecteurs de présence

Lampes à détecteur

Projecteurs à détecteur

Technique de radiodétection

Support, service après-vente

Zones de détection et réglages

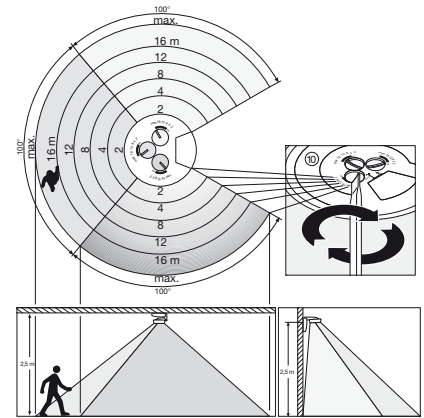

Clair et simple – le maniement

Le sensIQ propose une série de programmes et modes intelligents pouvant être sélectionnés directement sur l'appareil ou au moyen de la télécommande comprise dans la livraison. Ainsi, malgré la complexité technique, vous y voyez toujours clair. Voici une courte liste des possibilités de réglage les plus importantes :

Réglage de crépuscularité (seuil de réaction)

Le seuil de réaction est réglable entre 2 et 2.000 lux. La valeur de crépuscularité pourra être mémorisée au moyen de la télécommande.

Réglage de la portée

Trois régulateurs rotatifs permettent de régler la portée dans trois directions au mètre près (respectivement 100°).

Temporisation de l'extinction

La durée d'éclairage souhaitée est réglable en continu entre 5 secondes et 15 minutes.

Mode à impulsions

La fonction à impulsions met la sortie sous tension pendant 2 secondes env. (pour une minuterie de cage d'escalier, par exemple). Ensuite, le détecteur ne réagit pas aux mouvements pendant 8 secondes environ.

Fonctions spéciales :

Mode vacances

Le sensIQ dispose de quelques

fonctions spéciales. L'une d'entre elles est le mode vacances, simple à activer par le biais de la touche correspondante de la télécommande IR. La fonction vacances simule la présence de personnes afin de dissuader les cambrioleurs. À partir du seuil de crépuscularité, un programme allume et éteint le consommateur raccordé à certaines heures. Le fonctionnement normal par détecteur reste activé.

Fonction éclairage permanent

Cette fonction est également simple à utiliser au moyen de la télécommande comprise dans la livraison. Appuyez sur la touche correspondante pour allumer pendant 4 heures le consommateur raccordé. Le détecteur repasse ensuite automatiquement en mode détection.

Possibilités de réglage

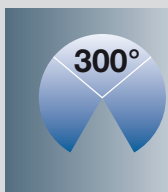

Réglage mécanique de la portée au mètre près. Trois directions différentes, indépendantes l'une de l'autre, pour un angle de détection de 300° maximum. Réglage facile au moyen de trois régulateurs

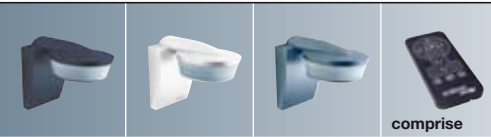
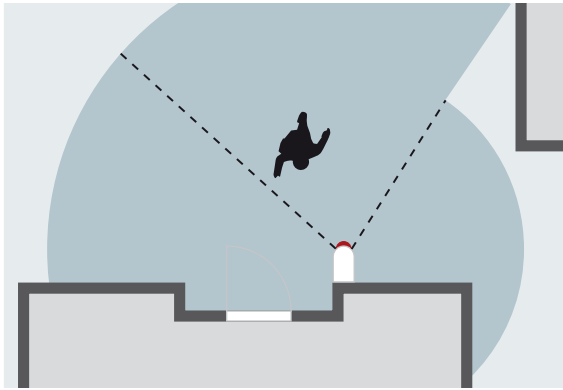

sensIQ

EAN	noir blanc platine	4007841 600518 4007841 600617 4007841 600716
Dimensions (h x l x p)	144 x 113 x 172 mm	
Puissance	<ul style="list-style-type: none"> - max. 2500 W (charge ohmique, par ex. lampe à incandescence) - max. 1000 W (non compensée, inductive, $\cos \varphi = 0,5$, par ex. tube fluorescent) - max. 1800 W (compensée en série) - max. 500 W (compensée parallèlement, avec $C \leq 45,6 \mu F$) - ballasts, capacitive, en ex. lampes à économie d'énergie, max. 8 lampes, $C \leq 176 \mu F$ 	
Tension	230 - 240 V, 50 Hz (max. 2,5 mm ²)	
Angle de détection	300° avec ouverture angulaire de 180° ainsi que protection au ras du mur et surveillance du champ arrière; possibilité de diminution de l'angle de détection au moyen de segments	
Portée	réglable dans 3 directions au moyen d'un régulateur rotatif, (max. 2 – 20 m tangentiel, stabilisée en température)	
Technologie de détection	4 détecteurs, 6 niveaux de détection pour zone lointaine et 5 pour protection au ras du mur, 1 360 zones de commutation	
Temporisation	5 s – 15 min, mode à impulsions (env. 2 s)	
Réglage de la crépuscularité	2 – 2 000 lux	
Éclairage permanent	commutable (4 h)	
Indice de protection	IP 54	
Classe	II	
Température ambiante	-20 à +50 °C	
Accessoires	<ul style="list-style-type: none"> - Module d'allumage en douceur MS1, max. 100 W EAN 4007841 600815 - Module radio MF1 EAN 4007841 736712 - Module sans potentiel MPF1 EAN 4007841 609115 - Télécommande IR RC1 EAN 4007841 601416 - Support mural d'angle pour le montage sur les angles extérieurs EAN 4007841 600969 (noir), EAN 4007841 601966 (blanc), EAN 4007841 602062 (platine) 	

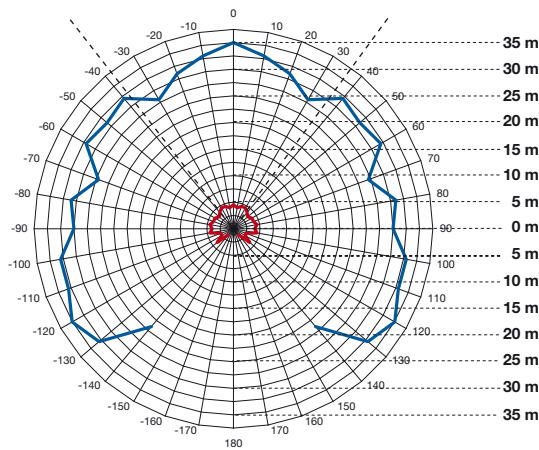

Portée sensIQ, hauteur d'installation 1,8 m
(bleu = sens de marche tangentiel, rouge = sens de passage radial)

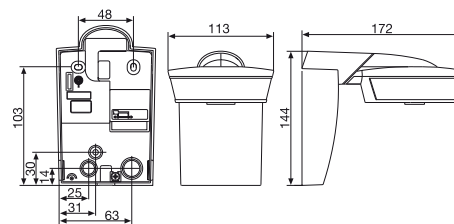

Détecteurs de mouvement

Détecteurs de présence

Lampes à détecteur

Projecteurs à détecteur

Technique de radiodétection

Support, service après-vente

Accessoires sensIQ

Télécommande



- Réglage de crépuscularité par pression de touche. La valeur actuelle peut être modifiée à volonté.
- Enregistrement des valeurs dans une mémoire permanente grâce à la technique EE-PROM
- Fonction vacances, éclairage permanent, arrêt permanent
- Module d'allumage en douceur disponible en option

Module radio



- Adapté à sensIQ et RS PRO 1000/2000
- Commutation confortable de récepteurs (à l'intérieur et à l'extérieur)
- Bidirectionnel (émetteur/récepteur)
- Utilisation possible tant bien à l'intérieur qu'à l'extérieur

Fonctionnalité complète par pression de touche : la télécommande

La télécommande est comprise dans chaque livraison de sensIQ. Tous les programmes, toutes les fonctions et tous les modes peuvent être confortablement sélectionnés par le biais de la télécommande. La fonction vacances, par exemple, simule la présence de personnes afin de dissuader les intrus. Sans qu'il soit nécessaire de chercher longtemps, elle peut être activée directement au moyen de la touche correspondante de la télécommande. Même le module optionnel d'allumage en douceur peut être sélectionné au moyen de la télécommande.



- 1 Fonction vacances
- 2 Arrêt permanent
- 3 Fonction réinitialisation
- 4 Éclairage permanent
- 5 Réglage de crépuscularité par l'intermédiaire du potentiomètre de l'appareil
- 6 Réglage de crépuscularité par l'intermédiaire de la touche de mise en mémoire
- 7 Allumage/extinction en douceur
- 8 Luminosité de base
- 9 Luminosité de base (jusqu'à la moitié de la nuit)



RC-1

EAN	noir	4007841 601416
Dimensions (h x l x p)	143 x 114 x 175 mm	
Tension de service	Pile CR 2025	

Module radio MF1

Évitez les raccordements par câbles. Les modules radio permettent de relier les détecteurs sensIQ (ainsi que les lampes à détecteur et/ou lampes esclaves de la série RS PRO, etc.) en groupes de commutation sur la base d'une connexion sans fil bidirectionnelle.

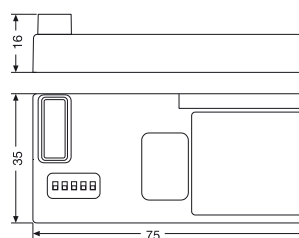

MF1

EAN	blanc	4007841 736712
Dimensions (h x l x p)	75 x 35 x 16 mm	
Tension	par sensIQ ou RS PRO 1000/2000	
Portée d'émission	jusqu'à 100 m en zone libre Ø 30 m à l'intérieur	
Indice de protection	IP 54	
Fréquence de service	868,3 MHz (bande I.S.M.)	
Puissance d'émission	inférieur à 1000 µW	
Programmation	au moyen du commutateur DIP à 5 pôles 32 adresses possibles par canal	
Nombre de récepteurs	Au choix	

Module d'allumage en douceur

Module sans potentiel



- Allumage/extinction en douceur de la lumière
- Luminosité de base (au choix uniquement jusqu'à la moitié de la nuit)
- Raccordement d'un consommateur supplémentaire (max. 100 W)
- Allumage en douceur / variation de l'intensité lumineuse par section de phase



- Commutation sans potentiel d'appareils indépendants
- Convient pour basse tension de protection

Module d'allumage en douceur MS1

Le module d'allumage en douceur permet de varier en douceur l'intensité lumineuse des ampoules de 0 à 100 % et inversement. L'allumage et l'extinction en douceur de la lumière sont activés par une touche de la télécommande. Une luminosité de base (25 %) peut être sélectionnée. Si pendant l'éclairage permanent d'une puissance de 25 % un mouvement est détecté, l'intensité lumineuse passe à 100 %. Le module d'allumage en douceur MS1 convient pour le raccordement de max. 2 consommateurs supplémentaires avec au total max. 100 watts.

Module sans potentiel MPF1

Le module sans potentiel MPF1 permet l'utilisation d'une sortie sans potentiel sur le sensIQ. Ainsi, des appareils ou installations indépendants peuvent être commutés facilement. Il est également possible d'actionner le module au moyen de la télécommande IR comprise dans la livraison du sensIQ : celle-ci permet une commande de la sortie sans potentiel et de la sortie 2500 watts du sensIQ.

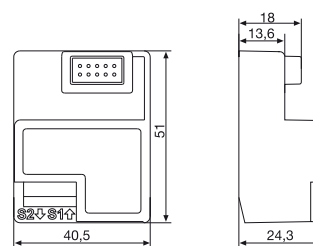
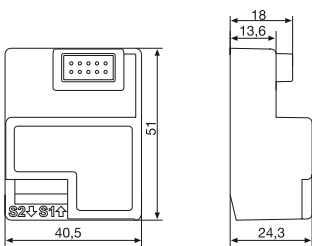

		
	MS1	
EAN	noir	4007841 600815
Dimensions (h x l x p)	51 x 40,5 x 24,3 mm	
Tension	par l'intermédiaire du sensIQ	

		
	MPF1	
EAN	noir	4007841 609115
Dimensions (h x l x p)	51 x 40,5 x 24,3 mm	
Tension	par l'intermédiaire du sensIQ	
Puissance	0 – 240 V 10 A lampes à incandescence ou 10 AX charge de tubes fluorescents Convient à la basse tension de protection (SELV)	

Détecteurs de mouvement

Détecteurs de présence

Lampes à détecteur

Projecteurs à détecteur

Technique de radiodétection

Support, service après-vente

Détecteurs de mouvement



Installation des systèmes de détecteurs de mouvement

Simple, flexible, intelligent – les détecteurs en principe modulaire

Vous constaterez rapidement à quel point l'installation de nos détecteurs modulaires est facile. Le bloc secteur uniforme est rapidement prémonté. Grâce à l'espace de raccordement généreux, le câblage est facile et confortable. Placez ensuite le module détecteur, et voilà : le détecteur est déjà monté. Les caches enfichables permettent de limiter la zone de détection. Pour régler la portée, il suffit de décaler la lentille multiple enfichable. Il n'y a pas plus rapide et flexible ! Plus besoin de manier des appareils encombrants et de monter une multitude de petites pièces.

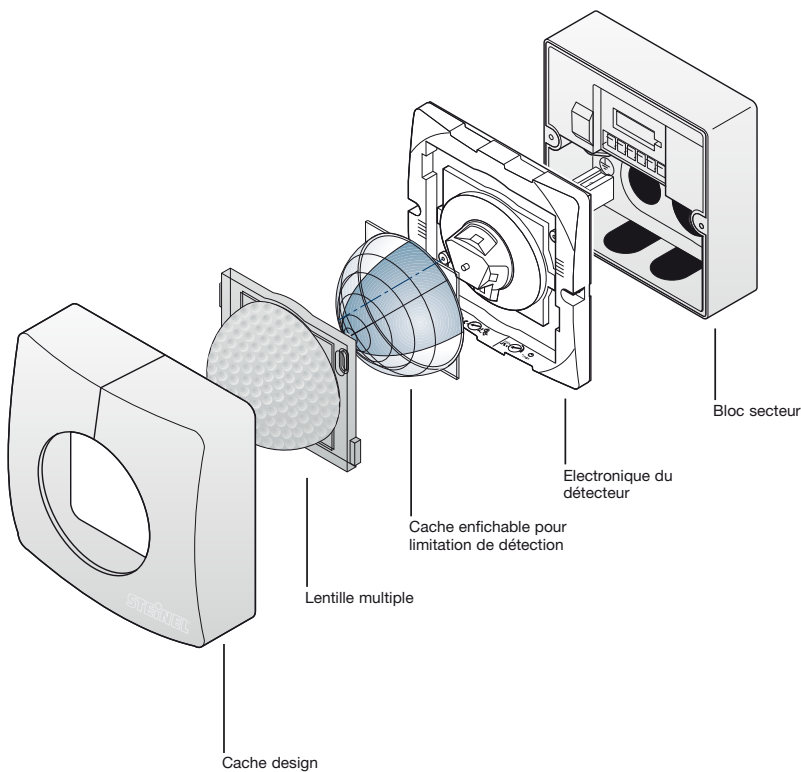

Avantages

Détecteurs de mouvement pour l'intérieur et l'extérieur

- Structure modulaire
- Câblage facile et rapide grâce à un grand espace de raccordement à connectiques rapides
- Caches enfichables pour la limitation de la zone de détection à l'intérieur
- Protection contre les modifications involontaires du réglage, contre les endommagements et l'usure par les intempéries
- Réglage de la portée rapide et exact grâce au décalage de la lentille multiple
- Potentiomètres pour un réglage exact et confortable de la crépuscularité

Détecteurs de mouvement

Détecteurs de présence

Lampes à détecteur

Projecteurs à détecteur

Technique de radiodétection

Support, service après-vente

Détecteur de mouvement pour montage mural



- Détecteur infrarouges pour mur
- Pour la surveillance de grandes surfaces
- Portée : 4 – 8 m, 8 – 20 m réglable en un tournemain
- Angle de détection : 180°
- Ouverture angulaire : 90°
- Fonction à impulsions (2 s ALLUMÉ)
- Mode teach (mémorisation de la luminosité ambiante)
- Protection contre l'éblouissement, protection contre la surcharge
- Reconnaissance des détecteurs branchés en parallèle

Le pro pour les grandes surfaces : l'IS 3180

L'IS 3180 dispose de 448 zones de commutation et 7 niveaux de détection pour un angle de détection de 180° et une ouverture angulaire de 90°. Il est équipé de 2 pyrodétecteurs ultra-sensibles disposés l'un par rapport à l'autre selon un angle de 68°. Sur une distance de 20 mètres max., rien n'échappe à l'IS 3180. L'IS 3180 est un pro de la surveillance, sans lacunes, de grandes surfaces pouvant atteindre 500 m². L'équipement électronique intelligent du détecteur mural infrarouges est idéal pour l'usage professionnel. Sa puissance d'éclairage est de 2.000 watts, les détecteurs commutés en parallèle sont reconnus automatiquement, leur détection de luminosité est désactivée. À travers le mode teach, ce pro facilement réglable prouve toute sa capacité d'apprentissage et d'adaptation. Ce détecteur est incontournable !

Zone de détection

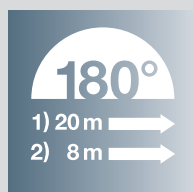

Portée maximale :
20 m tangentiel
angle de détection : 180°
ouverture angulaire : 90°

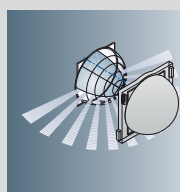

Caches enfichables : limitation individuelle de l'angle de détection sous la lentille

Possibilités de réglage



Lentille multiple : réglage de la portée en tournant/décalant la lentille



Temporisation et réglage de crépuscularité par potentiomètre ; éclairage permanent (4 h) par l'intermédiaire de l'interrupteur secteur

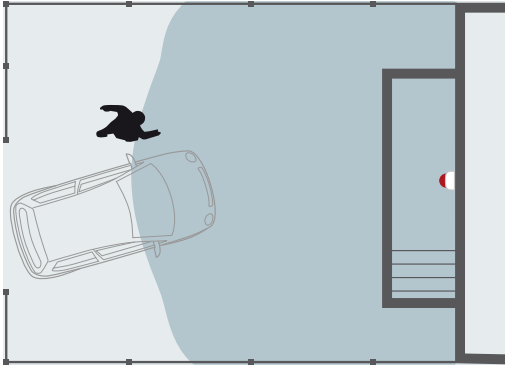

IS 3180

EAN	noir blanc platine	4007841 606114 4007841 606213 4007841 606312
Dimensions (h x l x p)	95 x 95 x 65 mm	
Puissance	<ul style="list-style-type: none"> - max. 2000 W (charge ohmique, par ex. lampe à incandescence) - max. 1000 W (non compensée, inductive, $\cos \varphi = 0,5$, par ex. tube fluoescnt) - max. 900 W (compensée en série) - max. 500 W (compensée parallèlement, avec $C \leq 45,6 \mu F$) - ballasts, capacitive, par ex. lampes à économie d'énergie, max. 8 lampes, $C \leq 176 \mu F$ 	
Tension	230 - 240 V, 50 Hz (max. 2,5 mm ²)	
Angle de détection	180° avec ouverture angulaire de 90°	
Portée	Réglage de base 1 : max. 8 – 20 m tangentiel ; stabilisée en température Réglage de base 2 : max. 4 – 8 m ; stabilisée en température + réglage de précision par décalage de la lentille et caches enfichables	
Technologie de détection	7 niveaux de détection, 448 zones de commutation	
Temporisation	5 s – 15 min + mode impulsions (env. 2 s)	
Réglage de la crépuscularité	2 – 2000 lux + mode teach	
Éclairage permanent	commutable (4 h)	
Indice de protection	IP 54	
Classe	II	
Température ambiante	-20 à +50 °C	
Accessoires	- Support mural d'angle pour le montage sur les angles intérieurs et extérieurs EAN 4007841 648015 (noir), EAN 4007841 648114 (blanc)	

Détecteurs de mouvement

Détecteurs de présence

Lampes à détecteur

Projecteurs à détecteur

Technique de radio-détection

Support, service après-vente

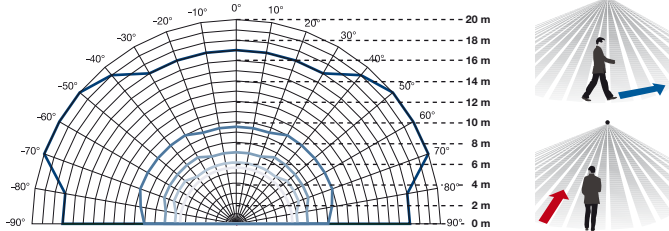
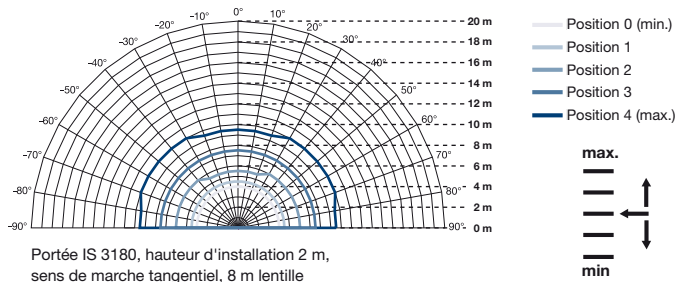

Montage

Accessoires

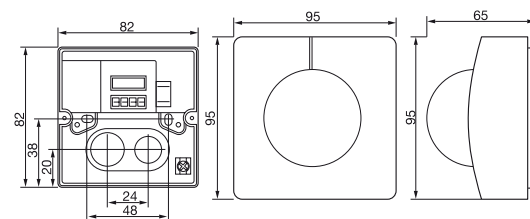
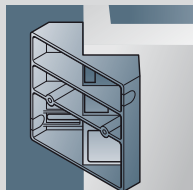

Grand espace de raccordement par connectiques rapides : câblage rapide et aisé du bloc secteur

Montage simple : prémonter le bloc secteur, enficher l'électronique du détecteur individuelle

Support mural d'angle pour le montage sur les angles intérieurs et extérieurs

Détecteur de mouvement pour montage au plafond

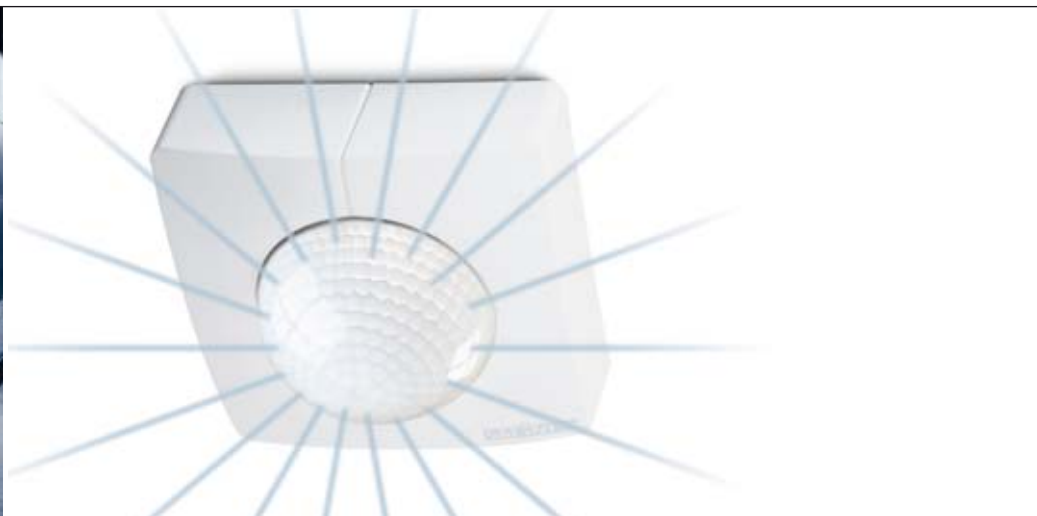

- Détecteur infrarouges pour plafond
- Vision panoramique 360° pour une surveillance sans lacunes de pièces hautes et grandes surfaces (jusqu'à 4 m)
- Portée maximale : 20 m
- Angle de détection : 360°
- Ouverture angulaire : 180°
- Fonction à impulsions (2 s ALLUMÉ)
- Mode teach (mémorisation de la luminosité ambiante)
- Protection contre l'éblouissement, protection contre la surcharge
- Reconnaissance des détecteurs branchés en parallèle

Le multi-talent 360° pour les utilisations professionnelles : l'IS 3360

L'IS 3360 dispose de 1.416 zones de commutation, 11 niveaux de détection et d'une portée de base pouvant atteindre 20 mètres. Les 3 détecteurs infrarouges sont disposés dans un angle de 120° l'un par rapport à l'autre. La zone de détection est de 360°, l'ouverture angulaire de 180°. Ainsi, la surveillance d'immenses surfaces jusqu'à 1.000 m² est un jeu d'enfant pour ce multi-talent hautement développé. L'IS 3360 est la solution idéale pour les locaux hauts comme les entrepôts, les salles de machines ou les entrées et cages d'escalier. Le détecteur de mouvement pour le plafond a une puissance d'éclairage de 2.000 watts et reconnaît bien sûr automatiquement les détecteurs commutés en parallèle. La version plus svelte, l'IS 3360 ECO, surveille un rayon de 10 mètres max.

Zone de détection



Portée maximale :
20 m tangentiel
angle de détection : 360°
ouverture angulaire : 180°

Possibilités de réglage

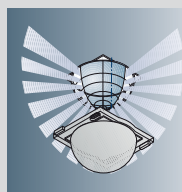

Caches enfichables : limitation individuelle de l'angle de détection sous la lentille



Lentille multiple : réglage de la portée en tournant/décalant la lentille



Temporisation et réglage de crépuscularité par potentiomètre ; éclairage permanent (4 h) par l'intermédiaire de l'interrupteur secteur

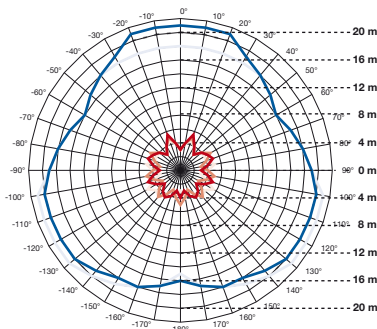
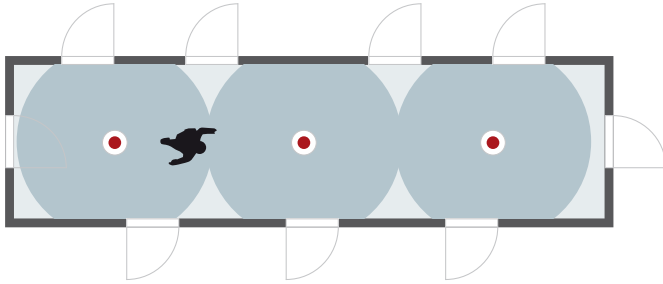

Portée IS 3360, réglage de précision par décalage de la lentille
(bleu = sens de marche tangential, rouge = sens de passage radial)

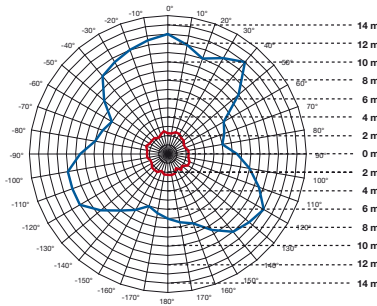

Portée IS 3360 ECO, hauteur d'installation 2,8 m, réglage de précision par décalage de la lentille
(bleu = sens de marche tangential, rouge = sens de passage radial)



IS 3360, IS 3360 ECO

EAN	IS 3360 blanc IS 3360 ECO blanc	4007841 606411 4007841 002732
Dimensions (h x l x p)	95 x 95 x 65 mm	
Puissance	<ul style="list-style-type: none"> - max. 2000 W (charge ohmique, par ex. lampe à incandescence) - max. 1000 W (non compensée, inductive, $\cos \varphi = 0,5$, par ex. tube fluorescent) - max. 900 W (compensée en série) - max. 500 W (compensée parallèlement, avec $C \leq 45,6 \mu F$) - ballasts, capacitive, par ex. lampes à économie d'énergie, max. 8 lampes, $C \leq 176 \mu F$ 	
Tension	230 – 240 V, 50 Hz (max. 2,5 mm ²)	
Angle de détection	360° avec ouverture angulaire de 180°	
Portée	max. 20 m tangentiel ; stabilisée en température = IS 3360 max. 10 m ; stabilisée en température = IS 3360 Eco + réglage de précision par caches enfichables	
Technologie de détection	11 niveaux de détection, 1416 zones de commutation	
Temporisation	5 s – 15 min + mode à impulsions (env. 2 s)	
Réglage de la crépuscularité	2 – 2000 lux + mode teach	
Éclairage permanent	commutable (4 h)	
Indice de protection	IP 54	
Classe	II	
Température ambiante	-20 à +50 °C	

Détecteurs de mouvement

Détecteurs de présence

Lampes à détecteur

Projecteurs à détecteur

Technique de radiodétection

Support, service après-vente



Montage

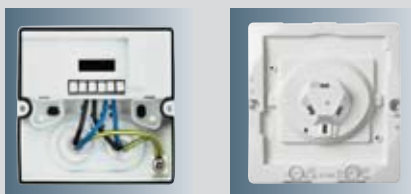

Grand espace de raccordement par connectiques rapides : câblage rapide et aisé du bloc secteur

Montage simple : prémonter le bloc secteur, enficher l'électronique du détecteur individuelle

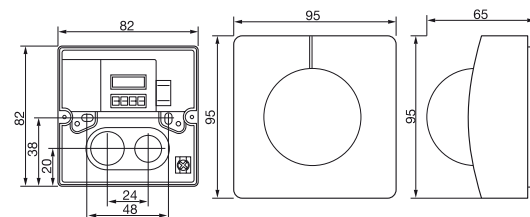

Détecteur de mouvement pour encastrement dans le plafond

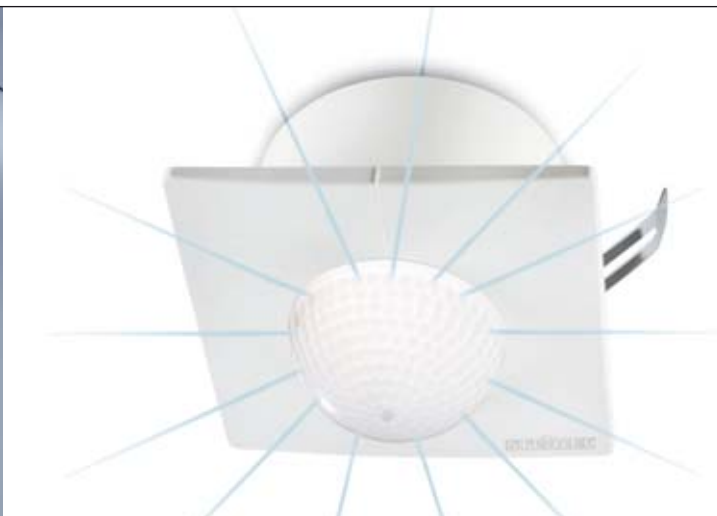

- Détecteur infrarouges pour plafond
- Vision panoramique 360° pour une surveillance sans lacunes de pièces hautes et de grande surface (jusqu'à 4 m)
- Portée maximale : 20 m
- Angle de détection : 360°
- Ouverture angulaire : 180°
- Fonction à impulsions (2 s ALLUMÉ)
- Mode teach (mémoire de la luminosité ambiante)
- Protection contre l'éblouissement, protection contre la surcharge
- Reconnaissance des détecteurs branchés en parallèle

Le multi-talent pour utilisations professionnelles comme variante à encastrer dans le plafond : l'IS D3360

L'IS D3360 séduit par tous les équipements techniques dont dispose également l'IS 3360 : 1.416 zones de commutation, 11 niveaux de détection, une portée de base pouvant atteindre 20 mètres, un angle de détection de 360°, une ouverture angulaire de 180°, une puissance d'éclairage de 2.000 watts. Lui aussi reconnaît les détecteurs commutés en parallèle. La différence est qu'il est si mince qu'il s'intègre élégamment dans les faux plafonds. Grâce à la fixation par pinces, l'installation du détecteur est simple et rapide.

L'IS D3360 est idéal lorsqu'il s'agit d'intégrer le détecteur à fleur de surface et discrètement.

Zone de détection

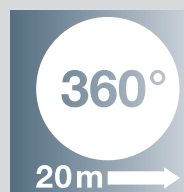

Portée maximale :
20 m tangentiel
angle de détection : 360°
ouverture angulaire : 180°

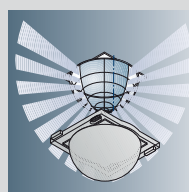

Caches enfichables :
limitation individuelle de
l'angle de détection sous
la lentille

Possibilités de réglage



Temporisation simple à la
seconde et/ou la minute
près au moyen de touches
grâce à la technique des
microprocesseurs ; éclairage
permanent (4 h) par l'intermé-
diaire de l'interrupteur secteur

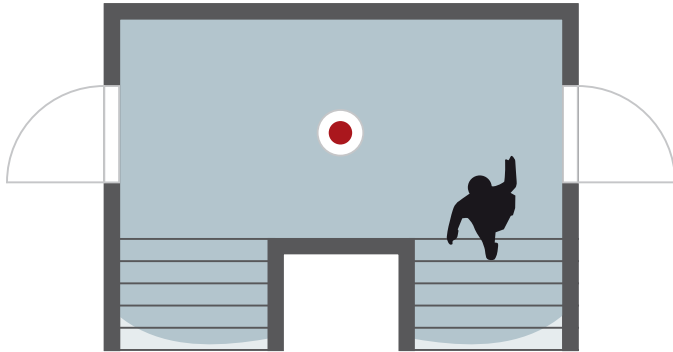

IS D3360

EAN	blanc	4007841 660918
Dimensions (h x l x p)	113 x 113 x 79 mm	
Puissance	<ul style="list-style-type: none"> - max. 2000 W (charge ohmique, par ex. lampe à incandescence) - max. 1000 W (non compensée, inductive, $\cos \varphi = 0,5$, par ex. tube fluorescent) - max. 900 W (compensée en série) - max. 500 W (compensée parallèlement, avec $C \leq 45,6 \mu\text{F}$) - ballasts, capacitive, par ex. lampes à économie d'énergie, max. 8 lampes, $C \leq 176 \mu\text{F}$ 	
Tension	230 – 240 V, 50 Hz (max. 2,5 mm ²)	
Angle de détection	360° avec ouverture angulaire de 180°	
Portée	max. 20 m tangentiel ; stabilisée en température + réglage de précision par caches enfichables	
Technologie de détection	11 niveaux de détection, 1416 zones de commutation	
Temporisation	5 s – 15 min + mode à impulsions (env. 2 s)	
Réglage de la crépuscularité	2 – 2000 lux + mode teach	
Éclairage permanent	commutable (4 h)	
Indice de protection	IP 20	
Classe	II	
Température ambiante	-20 à +50 °C	

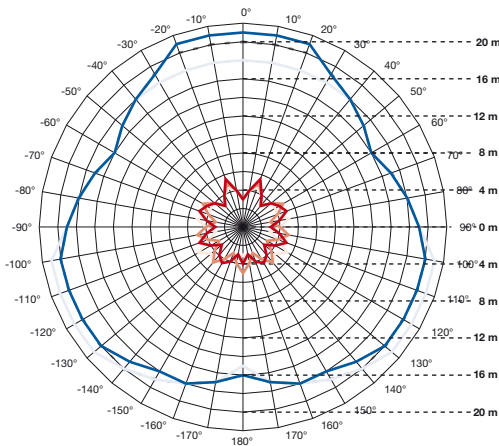

Portée IS D3360
(bleu = sens de marche tangentiel, rouge = sens de passage radial)



Montage

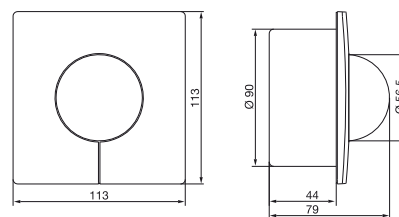

Prémonter le bloc secteur et poser la lentille avec le cache design

Détecteurs de mouvement

Détecteurs de présence

Lampes à détecteur

Projecteurs à détecteur

Technique de radiodétection

Support, service après-vente

Détecteur de mouvement pour les couloirs

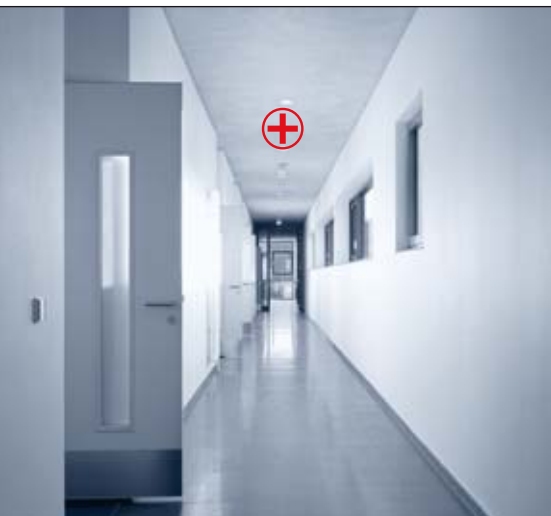

- Détecteur infrarouges pour les couloirs
- Pour la surveillance d'entrées et de couloirs jusqu'à une hauteur de 2,5 m
- Champ de détection :
 - a) radial : 12 x 4 m
 - b) tangentiel : 20 x 4 m
- Angle de détection : 180°
- Ouverture angulaire : 45°
- Fonction à impulsions (2 s ALLUMÉ),
- Mode teach (mémorisation de la luminosité ambiante)
- Protection contre l'éblouissement, protection contre la surcharge
- Reconnaissance des détecteurs branchés en parallèle

Tous les couloirs en vue : l'IS 345

La lentille multiple de l' IS 345 a 280 zones de commutation sur 5 niveaux de détection. Il atteint une portée de 20 mètres en sens de passage tangentiel. Il est ainsi le spécialiste de la surveillance d'entrées et de couloirs ordinaires. Dans le cas d'un sens de passage radial, il garantit une détection parfaite à une distance de 4 à 6 m. Dans le cas d'un sens de passage tangentiel, le champ de détection est de 20 x 4 m (hauteur d'installation 3 m). L'IS 345 offre un pilotage d'éclairage adapté à vos besoins dans les locaux fonctionnels. La combinaison idéale d'un maximum de confort à une efficacité énergétique de pointe.

Zone de détection



Portée maximale :
20 m tangentiel
angle de détection : 180°
ouverture angulaire : 45°

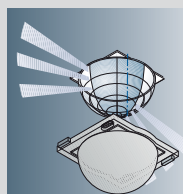

Caches enfichables :
limitation individuelle
de l'angle de détection
sous la lentille

Possibilités de réglage



Temporisation et réglage
de crépuscularité par
potentiomètre ; éclairage
permanent (4 h) par l'inter-
médiaire de l'interrupteur
secteur



IS 345

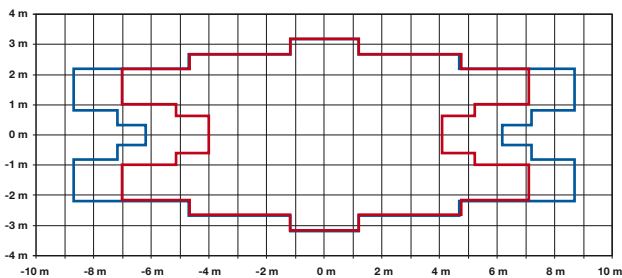
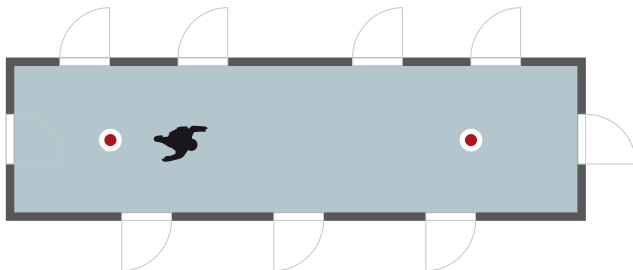

Portée IS 345, hauteur d'installation 2,6 m
(bleu = sens de marche tangential, rouge = sens de passage radial)

EAN	blanc	4007841 606510
Dimensions (h x l x p)	95 x 95 x 65 mm	
Puissance	<ul style="list-style-type: none"> - max. 2000 W (charge ohmique, par ex. lampe à incandescence) - max. 1000 W (non compensée, inductive, $\cos \varphi = 0,5$, par ex. tube fluorescent) - max. 900 W (compensée en série) - max. 500 W (compensée parallèlement, avec $C \leq 45,6 \mu\text{F}$) - ballasts, capacitive, par ex. lampes à économie d'énergie, max. 8 lampes, $C \leq 176 \mu\text{F}$ 	
Tension	230 – 240 V, 50 Hz (max. 2,5 mm ²)	
Angle de détection	180° avec ouverture angulaire de 45°	
Portée	max. 20 x 4 m (tangential) max. 12 x 4 m (radial) ; stabilisée en température + réglage de précision par décalage de la lentille et caches enfichables	
Technologie de détection	5 niveaux de détection, 280 zones de commutation	
Temporisation	5 s – 15 min + mode à impulsions (env. 2 s)	
Réglage de la crépuscularité	2 – 2000 lux + mode teach	
Éclairage permanent	commutable (4 h)	
Indice de protection	IP 54	
Classe	II	
Température ambiante	-20 à +50 °C	



Montage

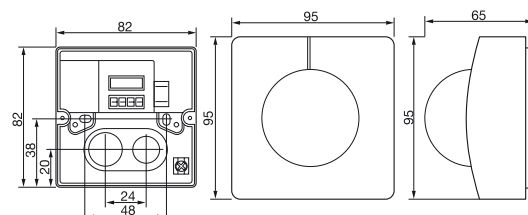

Grand espace de raccordement par connectiques rapides : câblage rapide et aisé du bloc secteur

Montage simple : prémonter le bloc secteur, enficher l'électronique du détecteur individuelle

IS 345 MX Highbay

Détecteur de mouvement de couloir pour grandes hauteurs



- Détecteur infrarouges de couloir pour la surveillance d'entrées et de couloirs d'une hauteur pouvant atteindre 12 m
- Champ de détection :
30 x 4 m (pour sens de passage radial)
- Angle de détection : 180°
Ouverture angulaire : 45°
- Fonction à impulsions (2 s ALLUMÉ)
- Mode teach (mémoire de la luminosité ambiante)
- Protection contre l'éblouissement, protection contre la surcharge
- Reconnaissance des détecteurs branchés en parallèle

Détection précise même en grandes hauteurs : l'IS 345 MX Highbay

L'IS 345 MX Highbay est idéal pour l'utilisation professionnelle dans des halls pouvant atteindre 12 mètres de hauteur, comme les entrepôts, les salles de machines ou les halls d'attente. Économique et de montage facile. La lentille multiple a 280 zones de commutation sur 5 niveaux de détection. En sens de passage radial, le champ de détection est de 30 x 4 mètres. L'IS 345 MX Highbay atteint une portée radiale étonnante de 15 mètres dans chaque direction. Nous avons équipé ce modèle d'un système optique spécialement conçu pour les grandes hauteurs d'installation – l'IS 345 MX Highbay est ainsi le spécialiste incontesté pour les grandes hauteurs.

Zone de détection

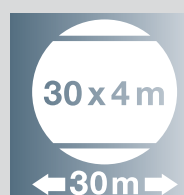

Portée maximale : 30 m radial
angle de détection max. : 180°
ouverture angulaire max. : 45°

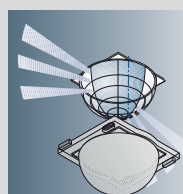

Caches enfichables :
limitation individuelle
de l'angle de détection
sous la lentille

Possibilités de réglage



Temporisation et réglage
de crépuscularité par
potentiomètre ; éclairage
permanent (4 h) par l'inter-
médiaire de l'interrupteur
secteur

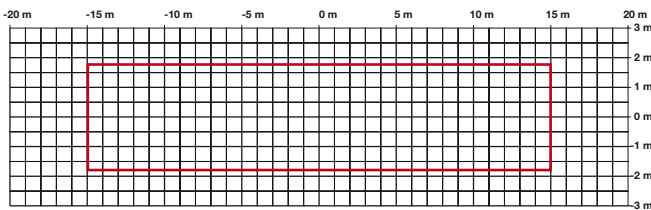
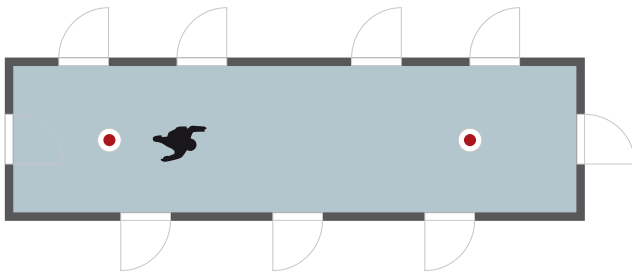

Portée IS 345 MX Highbay, hauteur d'installation 12,5 m
(rouge = sens de passage radial)

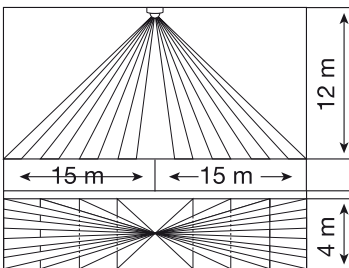

IS 345 MX Highbay

EAN	blanc	4007841 002725
Dimensions (h x l x p)	95 x 95 x 65,5 mm	
Puissance	<ul style="list-style-type: none"> - max. 2000 W (charge ohmique, par ex. lampe à incandescence) - max. 1000 W (non compensée, inductive, $\cos \varphi = 0,5$, par ex. tube fluorescent) - max. 900 W (compensée en série) - max. 500 W (compensée parallèlement, avec $C \leq 45,6 \mu\text{F}$) - ballasts, capacitive, par ex. lampes à économie d'énergie, max. 8 lampes, $C \leq 176 \mu\text{F}$ 	
Tension	230 – 240 V, 50 Hz (max. 2,5 mm ²)	
Angle de détection	180° avec ouverture angulaire de 45°	
Portée	max. 30 x 4 m (radial) pour hauteur d'installation 12 m ; stabilisée en température + réglage de précision par décalage de la lentille et caches enfichables	
Technologie de détection	5 niveaux de détection, 280 zones de commutation	
Temporisation	5 s – 15 min + mode à impulsions (env. 2 s)	
Réglage de la crépuscularité	2 – 2000 lux + mode teach	
Éclairage permanent	commutable (4 h)	
Indice de protection	IP 54	
Classe	II	
Température ambiante	-20 à +50 °C	

Détecteurs de mouvement

Détecteurs de présence

Lampes à détecteur

Projecteurs à détecteur

Technique de radiodétection



Montage

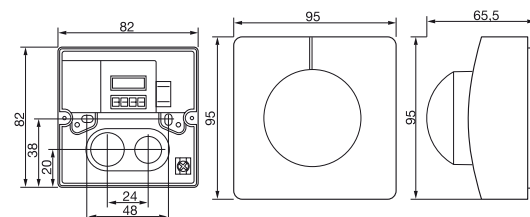

Grand espace de raccordement par connectiques rapides : câblage rapide et aisé du bloc secteur

Montage simple : prémonter le bloc secteur, enficher l'électronique du détecteur individuelle

Support, service après-vente

HF 3360

Détecteur de mouvement hyper fréquence pour montage mural et au plafond



- Détecteur hyper fréquence mural et pour plafond
- Détection indépendante de la température
- Surveillance parfaite d'intérieurs
- Portée : Ø 1 – 8 m
- Angle de détection : 360°
- Ouverture angulaire : 140°
- Fonction à impulsions (2 s ALLUMÉ)
- Mode teach (mémorisation de la luminosité ambiante)
- Protection contre la surcharge
- Reconnaissance des détecteurs branchés en parallèle

Vue panoramique sans obstacles : le HF 3360

La zone de détection du HF 3360 est de 360°, l'ouverture angulaire de 140°. Sa portée peut être réglée entre Ø 1 – 8 mètres. Ce détecteur est idéal pour la surveillance de l'intérieur de locaux fonctionnels. Sa technique HF lui permet de couvrir l'ensemble de l'espace. Le verre, les murs ou les escaliers ne le gênent pas. Donc, si vous recherchez un détecteur discret et élégant pour le parking, la cage d'escalier ou l'entrée, le HF 3360 est exactement ce qu'il vous faut.

Zone de détection

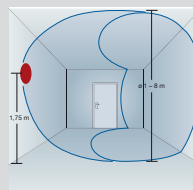
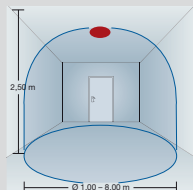
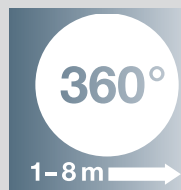

Possibilités de réglage



Portée : Ø 1 – 8 m, radial
angle de détection : 360°
ouverture angulaire : 140°

Nos détecteurs hyper fréquence fonctionnent avec 5,8 GHz et < 1 mW

Réglage de la portée de Ø 1 – 8 m pour montage au plafond

Réglage de la portée de Ø 1 – 8 m pour montage au mur

Temporisation et réglage de crépuscularité par potentiomètre ; éclairage permanent (4 h) par l'intermédiaire de l'interrupteur secteur

Réglage confortable de la portée grâce au régulateur rotatif (Ø 1 – 8 m);

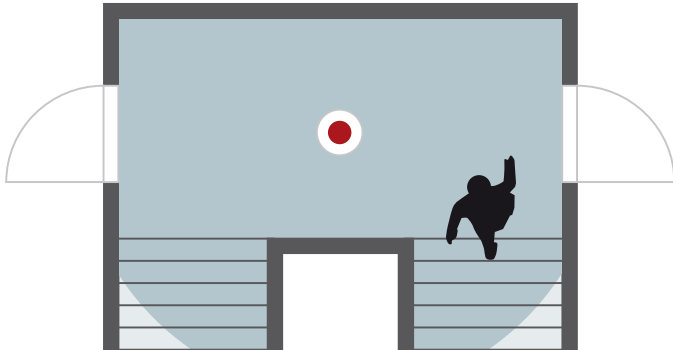

HF 3360

EAN	blanc	4007841 753016
Dimensions (h x l x p)	95 x 95 x 51,5 mm	
Puissance	<ul style="list-style-type: none"> - max. 2000 W (charge ohmique, par ex. lampe à incandescence) - max. 1000 W (non compensée, inductive, $\cos \varphi = 0,5$, par ex. tube fluorescent) - max. 900 W (compensée en série) - max. 500 W (compensée parallèlement, avec $C = 45,6 \mu\text{F}$) - ballasts, capacitive, par ex. lampes à économie d'énergie, max. 8 lampes, $C \leq 176 \mu\text{F}$ 	
Tension	230 – 240 V, 50 Hz (max. 2,5 mm ²)	
Angle de détection	360° avec ouverture angulaire de 140° le cas échéant à travers le verre, le bois et les cloisons sèches	
Portée	Ø 8 m max., réglable en continu	
Technologie de détection	Hyper fréquence 5,8 GHz Puissance d'émission < 1 mW	
Temporisation	5 s – 15 min + mode à impulsions (env. 2 s)	
Réglage de la crépuscularité	2 – 2000 lux + mode teach	
Éclairage permanent	commutable (4 h)	
Indice de protection	IP 54	
Classe	II	
Température ambiante	-20 à +50 °C	
Accessoires	- Support mural d'angle pour le montage sur les angles intérieurs et extérieurs EAN 4007841 648015 (noir), EAN 4007841 648114 (blanc)	

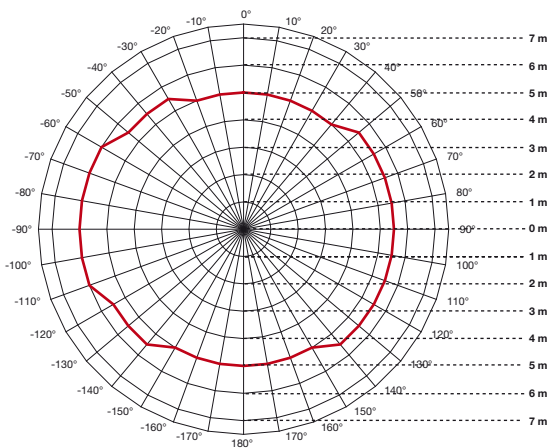

Portée HF 3360, hauteur d'installation 2,8 m
(rouge = sens de passage radial)



Montage

Accessoires

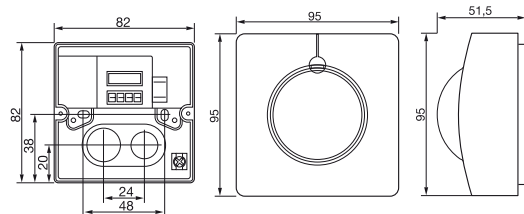
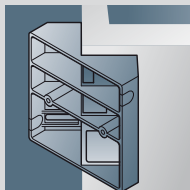

Montage simple : prémonter le bloc secteur, enficher l'électronique du détecteur individuelle

Détecteurs de mouvement

Détecteurs de présence

Lampes à détecteur

Projecteurs à détecteur

Technique de radiodétection

Support, service après-vente

IS 2180-5

Détecteur de mouvement pour montage mural



max. 20 m

- Détecteur infrarouges pour mur
- Surveillance de terrains de grande surface
- Portée :
 - a) max. 20 m
 - b) max. 8 mréglable en un tournemain
- Angle de détection : 180°
- Ouverture angulaire : 90°

Une fiabilité de maître pour les grands terrains : l'IS 2180-5

La lentille multiple orientable divise la zone de détection en 504 zones de commutation sur 10 niveaux. L'IS 2180-5 a une portée pouvant atteindre 20 mètres. Sa zone de détection est de 180°, l'ouverture angulaire de 90°. Ainsi, il est à même de surveiller fiablement une surface de 500 m² max. Sa puissance d'éclairage totale est de 1.000 watts. L'IS 2180-5 est idéal pour surveiller parfaitement les grands terrains et les grandes installations, comme les terrains d'entreprises et d'usines. Vous pouvez facilement régler l'IS 2180-5 sur éclairage permanent (4 heures) au moyen d'un interrupteur placé en amont. Des réglages individuels sont possibles pour la durée d'éclairage, le réglage de crépuscularité et la portée.

Zone de détection

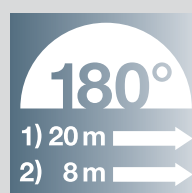

Portée maximale :
8 m, 20 m tangential
angle de détection : 180°
ouverture angulaire : 90°

Possibilités de réglage

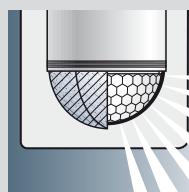

Caches enfichables :
limitation individuelle de
l'angle de détection

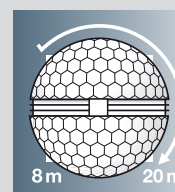

Réglage de la portée
par l'intermédiaire de
la lentille multiple
orientable (8 m, 20 m)

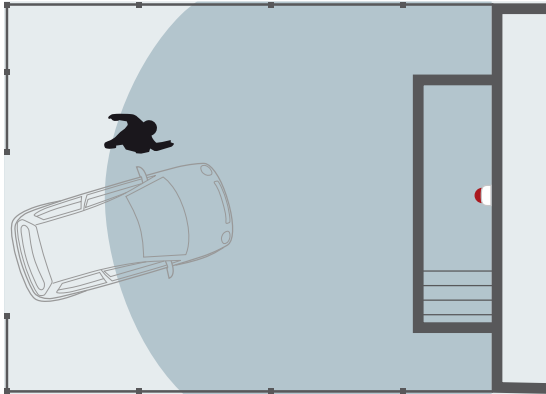

IS 2180-5

EAN	noir 4007841 605711 blanc 4007841 605018 platine 4007841 605810	DéTECTEURS de mouvement
Dimensions (h x l x p)	120 x 78 x 55 mm	
Puissance	- max. 1000 W (charge ohmique, par ex. lampe à incandescence) - max. 500 W (non compensée, inductive, $\cos \varphi = 0,5$, par ex. tube fluorescent) - max. 900 W (compensée en série) - max. 500 W (compensée parallèlement, avec $C \leq 45,6 \mu F$) - ballasts, capacitive, par ex. lampes à économie d'énergie, max. 6 lampes $C \leq 132 \mu F$	DéTECTEURS de présence
Tension	230 – 240 V, 50 Hz	
Angle de détection	180° avec ouverture angulaire de 90°	LAMPES à détecteur
Portée	Réglage de base 1 : max. 20 m tangentiel Réglage de base 2 : max. 8 m + réglage de précision grâce aux caches enfichables ; stabilisée en température	
Technologie de détection	Réglage de base 1 : 10 niveaux de détection, 504 zones de commutation Réglage de base 2 : 9 niveaux de détection, 412 zones de commutation	PROJECTEURS à détecteur
Temporisation	5 s – 15 min	
Réglage de la crépuscularité	2 – 2 000 lux	TECHNIQUE de radiodétection
Éclairage permanent	commutable (4 h)	
Indice de protection	IP 54	Support, service après-vente
Classe	II	
Température ambiante	-20 à +50 °C	
Accessoires	- Y compris support mural d'angle pour montage d'angle à l'intérieur et à l'extérieur	

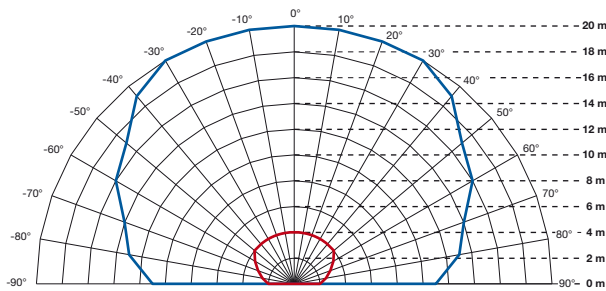

Portée IS 2180-5, lentille 20 m
(bleu = sens de marche tangentiel, rouge = sens de passage radial)



Accessoires

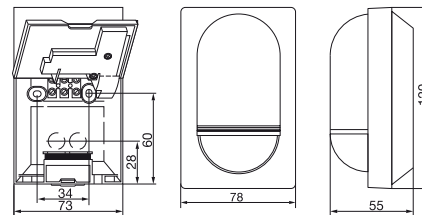
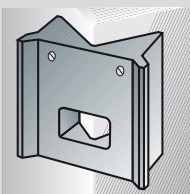

Support mural d'angle pour le montage sur les angles intérieurs et extérieurs

Détecteur de mouvement pour montage mural



max. 12 m

- Détecteur infrarouges pour mur
- Surveillance de terrains, sites d'entreprises et d'installations extérieures, de façades de bâtiments de taille moyenne
- Portée :
 - a) max. 12 m
 - b) max. 5 m réglable en un tournemain
- Angle de détection : 180°
- Ouverture angulaire : 90°

La haute performance dans toute sa perfection : l'IS 2180-2, petit frère de l'IS 2180-5

Vous souhaitez surveiller des façades de bâtiment ou des terrains de taille moyenne ? L'IS 2180-2 dispose de l'équipement technique idéal pour une surveillance précise et fiable de surfaces pouvant atteindre 200 m² : une lentille multiple divisant la zone de détection en 504 zones de commutation et 10 niveaux, un angle de détection de 180° pour une ouverture angulaire de 90° et une portée maximale de 12 mètres. La puissance d'éclairage totale du détecteur mural est de 1.000 watts. De plus, il persuade par son design d'une forme claire parfaite, alliant la haute performance à une optique ingénieuse. La solution idéale pour les terrains, les sites d'entreprise, installations extérieures et façades de bâtiment de taille moyenne.

Zone de détection

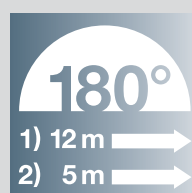

Portée maximale :
5 m, 12 m tangential
angle de détection : 180°
ouverture angulaire : 90°

Possibilités de réglage

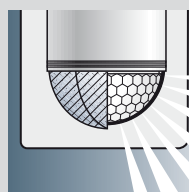

Caches enfichables :
limitation individuelle
de l'angle de détection

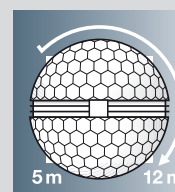

Réglage de la portée
par l'intermédiaire de la
lentille multiple orientable
(5 m, 12 m)

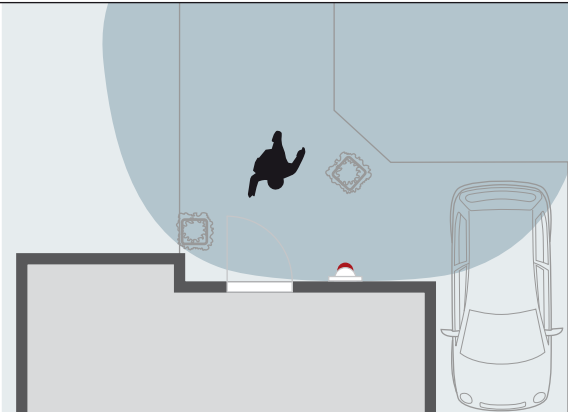

IS 2180-2

EAN	noir 4007841 603717 blanc 4007841 603816 platine 4007841 603915	DéTECTEURS de mouvement
Dimensions (h x l x p)	120 x 78 x 55 mm	
Puissance	- max. 1000 W (charge ohmique, par ex. lampe à incandescence) - max. 500 W (non compensée, inductive, $\cos \varphi = 0,5$, par ex. tube fluorescent) - max. 900 W (compensée en série) - max. 500 W (compensée parallèlement, avec $C \leq 45,6 \mu F$) - ballasts, capacitive, par ex. lampes à économie d'énergie, max. 6 lampes $C \leq 132 \mu F$	DéTECTEURS de présence
Tension	230 – 240 V, 50 Hz	
Angle de détection	180° avec ouverture angulaire de 90°	LAMPES à détecteur
Portée	Réglage de base 1 : max. 12 m tangentiel Réglage de base 2 : max. 5 m + réglage de précision grâce aux caches enfichables ; stabilisée en température	
Technologie de détection	Réglage de base 1 : 10 niveaux de détection, 504 zones de commutation Réglage de base 2 : 9 niveaux de détection, 412 zones de commutation	PROJECTEURS à détecteur
Temporisation	10 s – 15 min	
Réglage de la crépuscularité	2 – 2 000 lux	TECHNIQUE de radiodétection
Éclairage permanent	–	
Indice de protection	IP 54	
Classe	II	
Température ambiante	-20 à +50 °C	Support, service après-vente
Accessoires	- Y compris support mural d'angle pour montage d'angle à l'intérieur et à l'extérieur	

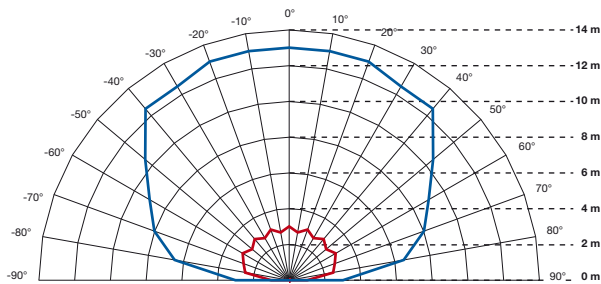

Portée IS 2180-2, lentille 12 m
(bleu = sens de marche tangentiel, rouge = sens de passage radial)



Accessoires

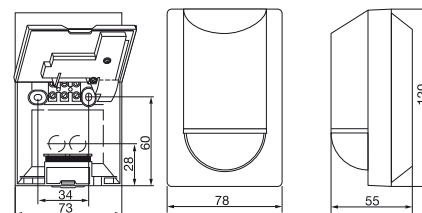
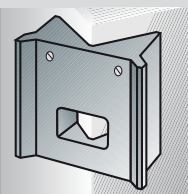

Support mural d'angle pour le montage sur les angles intérieurs et extérieurs

HF 3600

Détecteur de mouvement hyper fréquence pour montage mural



- Détecteur hyper fréquence
- Commande indépendante de la température de systèmes et d'installations d'éclairage à l'intérieur (cage d'escalier, etc.)
- Portée maximale : 8 m
- Angle de détection : 360°
- Ouverture angulaire : 140°

Un design raffiné et des qualités de chef : le HF 3600

Le HF 3600, d'apparence modeste et d'un design attrayant, est idéal pour le pilotage d'installations et systèmes d'éclairage. Ce détecteur haute performance basé sur une technique du détecteur HF des plus modernes, a un angle de détection de 360°, une ouverture angulaire de 140° et une portée de 8 mètres max. Il émet un signal de 5,8 GHz et réagit quasi instantanément aux moindres variations de l'échogramme, c'est-à-dire aux moindres mouvements de personnes ou d'objets (par ex. 5 centimètres pour une distance de 3 mètres). Indépendamment de la température et du sens de passage, il commute quasi-instantanément. Avec un angle de détection de 360°, les grands espaces intérieurs peuvent être surveillés sans lacunes, il est donc idéal pour les cages d'escalier et les pièces profondes. Sa puissance totale d'éclairage est de 1.000 watts. Vous pouvez facilement régler le HF 3600 sur éclairage permanent (4 heures) au moyen d'un interrupteur placé en amont. Des réglages individuels sont possibles pour la durée d'éclairage, le réglage de crépuscularité et la portée.

Zone de détection

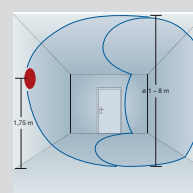

Portée : 1 – 8 m, radial
angle de détection : 360°
ouverture angulaire : 140°

Nos détecteurs hyper fréquence fonctionnent avec 5,8 GHz et < 1 mW

Réglage de la portée de Ø 1 – 8 m pour montage au mur

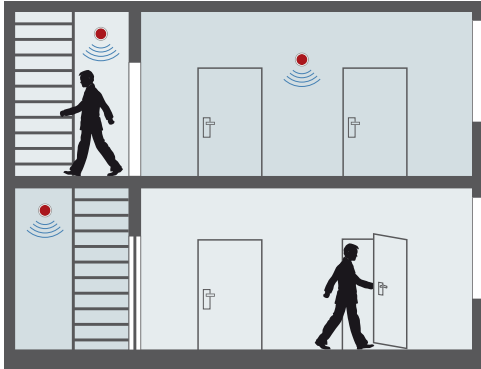

HF 3600

EAN	noir 4007841 733612 blanc 4007841 733513	DéTECTEURS de mouvement
Dimensions (h x l x p)	120 x 78 x 41 mm	
Puissance	- max. 1000 W (charge ohmique, par ex. lampe à incandescence) - max. 500 W (non compensée, inductive, $\cos \varphi = 0,5$, par ex. tube fluorescent) - max. 900 W (compensée en série) - max. 500 W (compensée parallèlement, avec $C \leq 45,6 \mu F$) - ballasts, capacitive, par ex. lampes à économie d'énergie, max. 6 lampes $C \leq 132 \mu F$	DéTECTEURS de présence
Tension	230 – 240 V, 50 Hz	
Angle de détection	360° avec ouverture angulaire de 140° le cas échéant à travers le verre, le bois et les cloisons sèches	Lampes à détecteur
Portée	1 – 8 m, réglable en continu	
Technologie de détection	Hyper fréquence 5,8 GHz Puissance d'émission < 1 mW	Lampes à détecteur
Temporisation	5 s – 30 min	
Réglage de la crépuscularité	2 – 2 000 lux	Lampes à détecteur
Éclairage permanent	commutable (4 h)	
Indice de protection	IP 54	Projecteurs à détecteur
Classe	II	
Température ambiante	-20 à +50 °C	Projecteurs à détecteur
Accessoires	- Y compris support mural d'angle pour montage d'angle à l'intérieur et à l'extérieur	

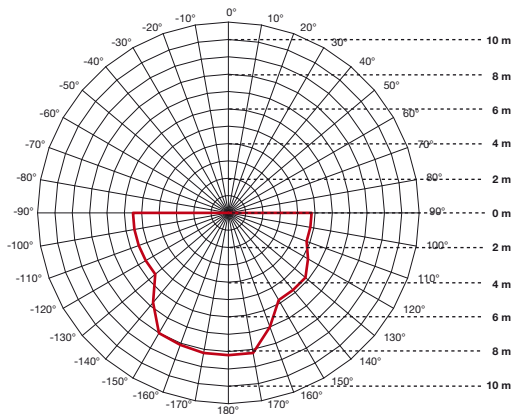

Portée HF 3600, hauteur d'installation 1,80 m
(rouge = sens de passage radial)



Accessoires compris

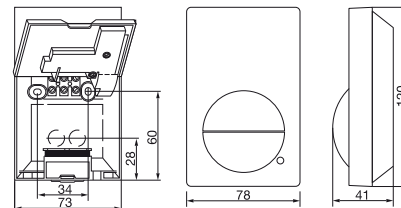
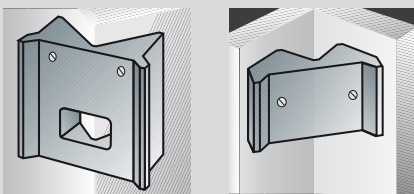

Support mural d'angle pour le montage sur les angles intérieurs et extérieurs

DéTECTEURS de mouvement

DéTECTEURS de présence

Lampes à détecteur

Projecteurs à détecteur

Technique de radiodétection

Support, service après-vente

Petit détecteur de mouvement pour montage mural ou en angle



- Détecteur infrarouges pour mur
- Surveillance d'angles, d'entrées avec coins et recoins, etc.
- Portée maximale : 12 m
- Angle de détection : 300°
- Ouverture angulaire : 90°

Une référence pour les missions de détection difficiles : l'IS 300

L'IS 300 est idéal en particulier pour la surveillance d'entrées que l'on ne peut pas saisir d'un coup d'œil, les couloirs tout en coins et recoins et les angles de bâtiments : Avec un angle de détection de 300°, très grand pour le montage mural, une ouverture angulaire de 180° et une portée de 12 mètres max., l'IS 300 surveille facilement les situations les plus difficiles. Particulièrement intelligent : Pour plus de précision, la tête du détecteur peut pivoter de 80°. L'IS 300 a 720 zones de commutation sur 10 niveaux. Avec 2.000 watts, sa puissance d'éclairage est bien adaptée à la zone de détection extrêmement grande. Ainsi, les systèmes d'éclairage comportant plusieurs lampes peuvent être automatisés sans difficulté. L'IS 300 de STEINEL Professional est une référence dans le domaine de la technique du détection infrarouges, adapté aux différents besoins – ni plus, ni moins.

Zone de détection

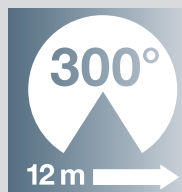

Portée maximale :
12 m tangentiel
angle de détection : 300°
ouverture angulaire : 90°

Possibilités de réglage



Retirer l'anneau de protection



Temporisation

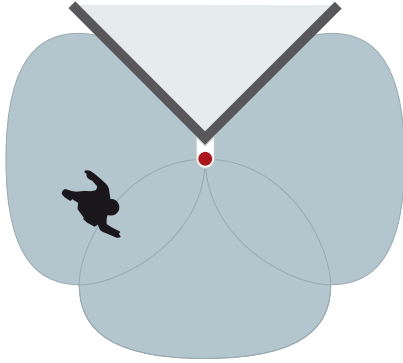

Zone de détection IS 300

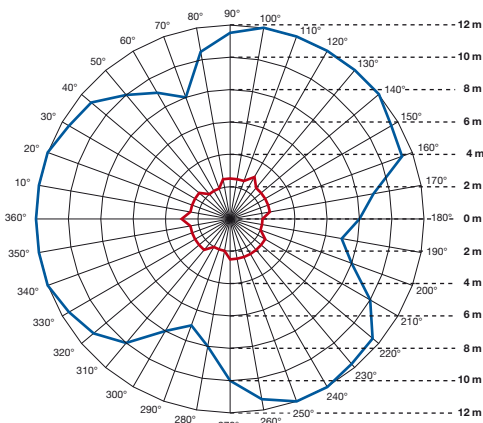

Portée IS 300, hauteur d'installation 2,5 m
(bleu = sens de marche tangentiel, rouge = sens de passage radial)



IS 300

EAN	noir 4007841 602116 blanc 4007841 602215	DéTECTEURS de mouvement
Dimensions (h x l x p)	85 x 60 x 95 mm	
Puissance	- max. 2000 W (charge ohmique, par ex. lampe à incandescence) - max. 1000 W (non compensée, inductive, $\cos \varphi = 0,5$, par ex. tube fluorescent) - max. 1500 W (compensée en série) - max. 500 W (compensée parallèlement, avec $C \leq 45,6 \mu F$) - ballasts, capacitive, par ex. lampes à économie d'énergie, max. 8 lampes $C \leq 176 \mu F$	DéTECTEURS de présence
Tension	230 – 240 V, 50 Hz	
Angle de détection	300° avec ouverture angulaire de 180°	DéTECTEURS de présence
Portée	max. 12 m tangentiel ; stabilisée en température	
Orientabilité	Réglage de précision $\pm 80^\circ$	LAMPES à détecteur
Technologie des-détection	10 niveaux de détection, 456 zones de commutation	
Temporisation	10 s – 15 min	LAMPES à détecteur
Réglage de la crépuscularité	2 – 2 000 lux	
Éclairage permanent	–	LAMPES à détecteur
Indice de protection	IP 54	
Classe	II	PROJECTEURS à détecteur
Température ambiante	-20 à +50 °C	
Accessoires	- Support mural d'angle (EWH 01) pour le montage sur angles extérieurs EAN 4007841 630119 (noir), EAN 4007841 630218 (blanc)	PROJECTEURS à détecteur



Accessoires



Réglage de la crépuscularité



Caches enfichables : limitation individuelle de l'angle de détection

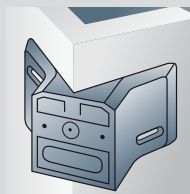

Support mural d'angle pour montage sur angle extérieur

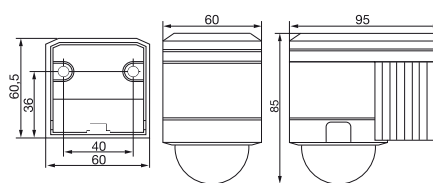

Support, service après-vente

IS D360

Détecteur de mouvement encastré



- Détecteur infrarouges encastré pour plafond aux dimensions d'une ampoule (par ex. GU10)
- Montage possible dans toutes les collerettes spots encastrés standards
- Portée maximale : 8 m dans toutes les directions
- Angle de détection : 360°
- Ouverture angulaire : 180°
- Contact sans potentiel 50 – 250 Volt

La précision de dimension idéale : l'IS D360

Avec 720 zones de commutation, l'IS D360 garantit une détection précise. Il dispose d'une portée incroyable pouvant atteindre 8 mètres, d'un angle de détection de 360° et d'une ouverture angulaire de 180°. Particularités : Ce détecteur encastré s'intègre dans les cadres d'encastrement courants parce qu'il présente les dimensions extérieures d'une ampoule. Ainsi, chaque cadre ou couleur de cadre souhaité peut être choisi, assorti aux projecteurs. L'IS D360 est compact et rapidement monté. Lorsqu'il est encastré, seule la lentille multiple précise est encore visible. Il suffit de retirer la tête du détecteur pour effectuer facilement les réglages au moyen du régulateur rotatif. L'optique de l'IS D360 s'adapte à chaque situation car chaque cadre d'encastrement peut être utilisé. Une compétence qui pose des jalons – à tous points de vue.



La tête du détecteur est de la taille d'une ampoule (par ex. GU10)

Zone de détection



Portée maximale :
8 m tangentiel
angle de détection : 360°
ouverture angulaire : 180°

Possibilités de réglage



Temporisation et réglage de crépuscularité : cachés au dessous de la tête du détecteur



En option : cadre d'encastrement avec mécanique d'orientation

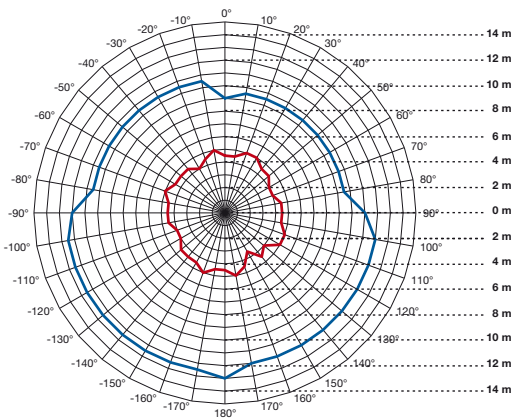
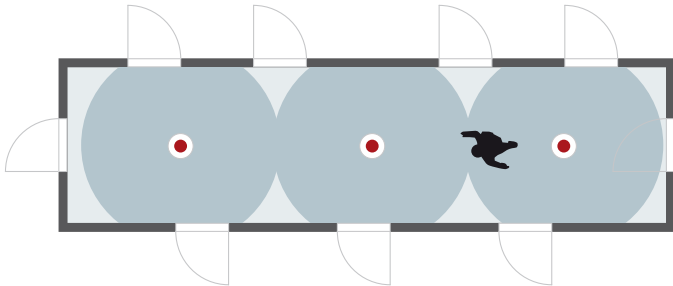

Technique 3 détecteurs IS D360, hauteur d'installation 2,8 m
(bleu = sens de marche tangentiel, rouge = sens de passage radial)



IS D360

EAN	blanc	4007841 601317
Dimensions (h x l x p)	83 x Ø 82 mm	
Puissance	<ul style="list-style-type: none"> - max. 1000 W (charge ohmique, par ex. lampe à incandescence) - max. 500 W (non compensée, inductive, $\cos \varphi = 0,5$, par ex. tube fluorescent) - max. 900 W (compensée en série) - max. 500 W (compensée parallèlement, avec $C \leq 45,6 \mu F$) - ballasts, capacitive, par ex. lampes à économie d'énergie, max. 4 lampes $C \leq 88 \mu F$ 	
Tension	230 – 240 V, 50 Hz	
Angle de détection	360° avec ouverture angulaire de 180°	
Portée	max. 8 m dans toutes les directions ; stabilisée en température	
Technologie de détection	10 niveaux de détection, 720 zones de commutation	
Temporisation	5 s – 20 min	
Réglage de la crépuscularité	2 – 2 000 lux	
Éclairage permanent	commutable (4 h)	
Indice de protection	IP 20	
Classe	II	
Température ambiante	-20 à +50 °C	
Accessoires	collerette de spot encastré blanc incluse	

Détecteurs de mouvement

Détecteurs de présence

Lampes à détecteur

Projecteurs à détecteur

Technique de radiodétection

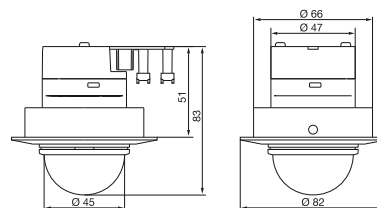

Montage simple : pré-monter le bloc secteur, enficher l'électronique du détecteur individuelle

Vous pouvez utiliser le cadre de votre choix. Cotes de montage : Diamètre = Ø 73 mm, prof. de mont. = 53 mm

Support, service après-vente

IS 2160 ECO

Détecteur de mouvement pour montage mural



- Détecteur mural infrarouges entrée de gamme
- Surveillance d'entrées, de petits terrains, etc.
- Portée maximale : 12 m
- Angle de détection : 160°
- Ouverture angulaire : 40°

Moins c'est plus : l'IS 2160 ECO

L'IS 2160 ECO au prix avantageux est idéal pour la surveillance de petits terrains et d'entrées. Avec ce modèle, nous proposons à nos clients un détecteur de mouvement de qualité très satisfaisant et de fabrication européenne. Il permet de surveiller fiablement des surfaces pouvant atteindre 170 m². La lentille multiple divise la zone de détection en 260 zones de commutation et 5 niveaux. Avec une portée de 12 mètres max., un angle de détection de 160° et une ouverture angulaire de 40°, il présente un équipement technique de haute qualité. Avec 600 watts, sa puissance totale d'éclairage est bien adaptée aux besoins. Aussi bien la durée d'éclairage que la crépuscularité peuvent être réglées individuellement. Equipé d'une excellente technique de haute qualité, l'IS 2160 ECO de STEINEL Professional maîtrise les petites missions d'éclairage avec la précision et la fiabilité habituelles.

Zone de détection

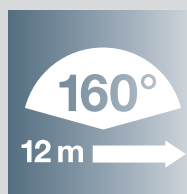

Portée maximale :
12 m tangentiel
angle de détection : 160°
ouverture angulaire : 40°

Possibilités de réglage

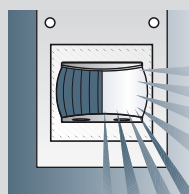

Caches : limitation
individuelle de l'angle de
détection

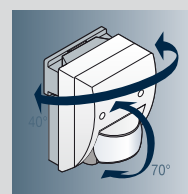

Zone de détection :
adaptation exacte par
orientation

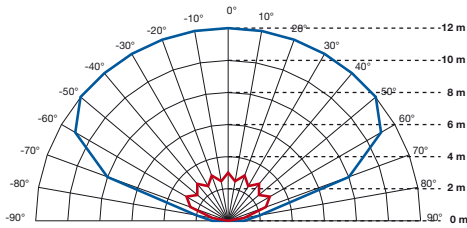
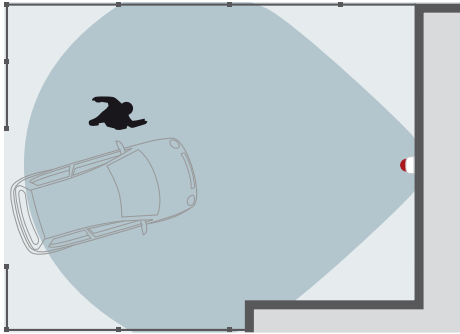

Portée IS 2160 ECO, hauteur d'installation 1,8 m
(bleu = sens de marche tangential, rouge = sens de passage radial)



IS 2160 ECO

EAN	noir 4007841 605919 blanc 4007841 606015	DéTECTEURS de mouvement
Dimensions (h x l x p)	113 x 78 x 73 mm	
Puissance	<ul style="list-style-type: none"> - max. 600 W (charge ohmique, par ex. lampe à incandescence) - max. 500 W (non compensée, inductive, $\cos \varphi = 0,5$, par ex. tube fluorescent) - max. 500 W (compensée en série) - max. 500 W (compensée parallèlement, avec $C \leq 45,6 \mu\text{F}$) - ballasts, capacitive, par ex. lampes à économie d'énergie, max. 6 lampes $C \leq 132 \mu\text{F}$ 	DéTECTEURS de présence
Tension	230 – 240 V, 50 Hz	
Angle de détection	160°	Lampes à détecteur
Portée	max. 12 m	
Orientabilité	40° à l'horizontale, 70° à la verticale	Projecteurs à détecteur
Technologie de détection	5 niveaux de détection, 260 zones de commutation	
Temporisation	8 s – 35 min	Technique de radiodétection
Réglage de la crépuscularité	2 – 2 000 lux	
Éclairage permanent	–	Support, service après-vente
Indice de protection	IP 54	
Classe	II	
Température ambiante	-20 à +50 °C	

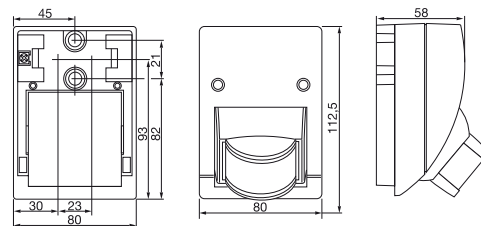

NightMatic 5000-2

Interrupteur crépusculaire



- Interrupteur crépusculaire pour lumière automatique de nuit
- Seuil de commutation crépusculaire : 0,5 – 100 lux
- Mode économique nocturne exceptionnel
- Sélection : le matin, lumière ALLUMÉE / ÉTEINTE
- Protection contre l'éblouissement, protection contre la surcharge
- Reconnaissance des détecteurs branchés en parallèle
- Fonction réinitialisation

La nuit devient aussi claire que le jour : le NightMatic 5000-2

Le NightMatic 5000-2 allume la lumière en fonction de la luminosité ambiante. Sa puissance d'éclairage est de 2.000 watts. L'interrupteur crépusculaire piloté par microprocesseur est idéal pour éclairer en continu la nuit les vitrines, les installations publicitaires ou des surfaces. Pratique : le mode économique nocturne variable et la possibilité de sélection lumière ALLUMÉE ou ÉTEINTE le matin. Cette fonction est particulièrement intéressante lorsqu'il s'agit de commander la lumière par le biais de la valeur de crépuscularité mais que l'éclairage doit tout de même être éteint pendant certaines périodes de la nuit. Dans ce mode la lumière est allumée le soir, éteinte pendant un laps de temps sélectionné et allumée le matin à une heure déterminée. Pendant la journée, la lumière est bien sûr éteinte automatiquement.

Possibilités de réglage

Montage



Réglage de crépuscularité numérique simple par l'intermédiaire d'une touche (seuil de réaction réglable de 0,5 – 100 lux)



Mode économique nocturne : le consommateur raccordé peut être éteint de nuit



Réglages pour les heures matinales : lumière ALLUMÉE / ÉTEINTE



Câblage du bloc secteur facile et rapide grâce à un grand espace de raccordement par connectiques rapides



NightMatic 5000-2

EAN	noir 4007841 550714 blanc 4007841 550813	DéTECTEURS de mouvement
Dimensions (h x l x p)	95 x 95 x 41,5 mm	
Puissance	- max. 2000 W (charge ohmique, par ex. lampe à incandescence) - max. 1000 W (non compensée, inductive, $\cos \varphi = 0,5$, par ex. tube fluorescent) - max. 900 W (compensée en série) - max. 500 W (compensée parallèlement, avec $C \leq 45,6 \mu F$) - ballasts, capacitive, par ex. lampes à économie d'énergie, max. 8 lampes, $C \leq 176 \mu F$	DéTECTEURS de présence
Tension	230 – 240 V, 50 Hz (max. 2,5 mm ²)	
Réglage de la crépuscularité	0,5 – 100 lux	DéTECTEURS de présence
Mode économique nocturne	Coupure nocturne variable	
Réglage, le matin	lumière ALLUMÉE ou ÉTEINTE	Lampes à détecteur
Indice de protection	IP 54	
Classe	II	Lampes à détecteur
Température ambiante	-20 à +50 °C	

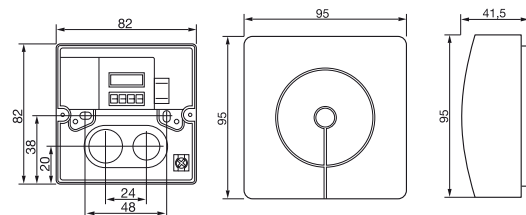
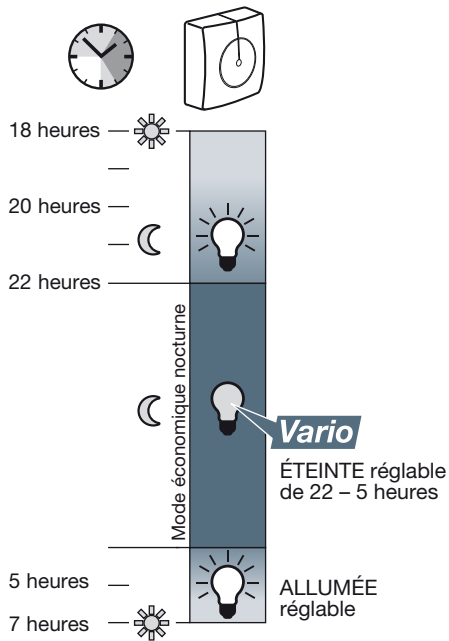

DéTECTEURS de mouvement

DéTECTEURS de présence

Lampes à détecteur

Projecteurs à détecteur

Technique de radiodétection

Support, service après-vente

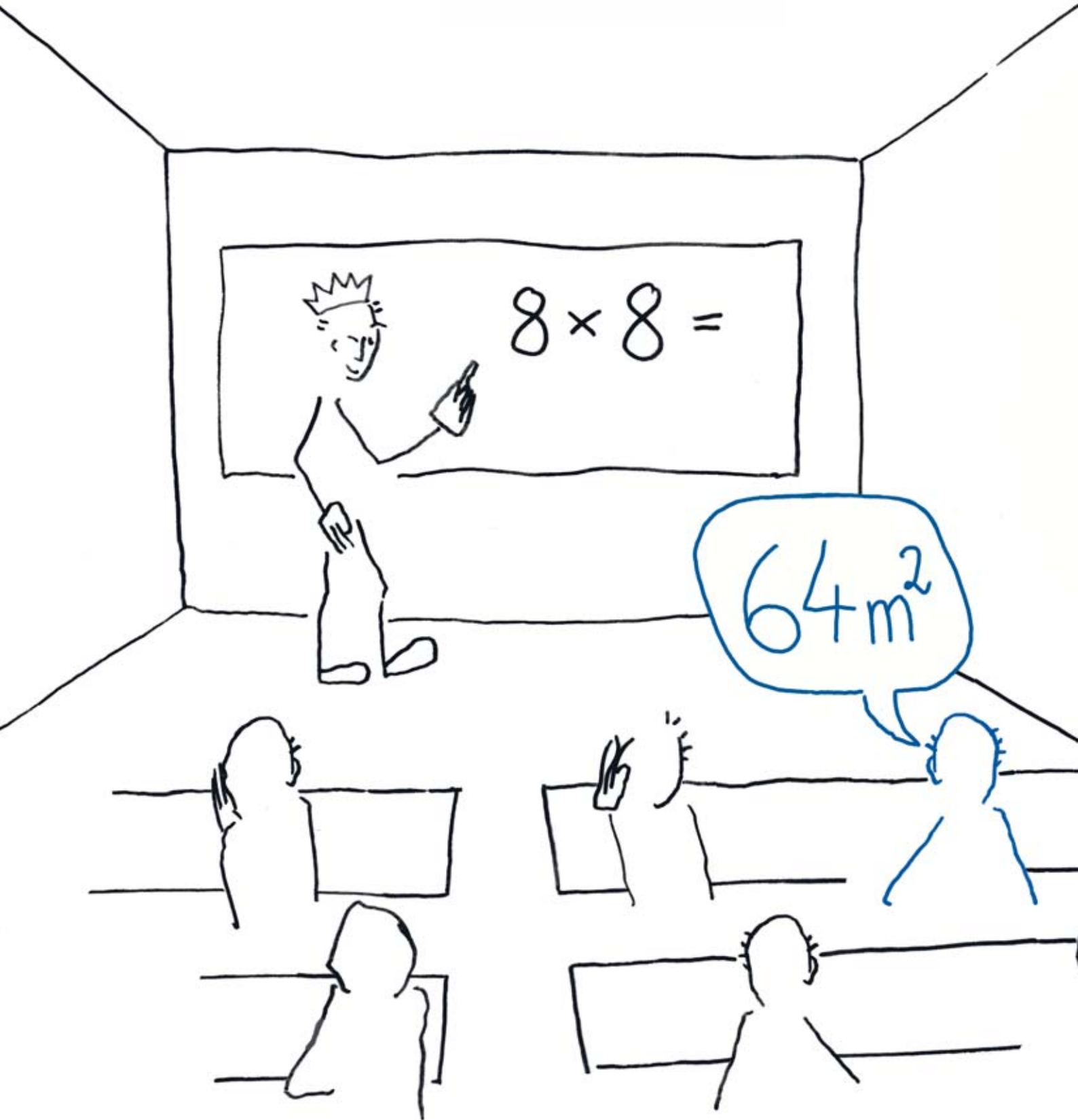



Bienvenue dans la classe suprême.

Dans le domaine de l'éclairage automatique d'espaces intérieurs, le potentiel d'économies d'énergie est énorme. Mais les détecteurs doivent répondre à des exigences très élevées car ils doivent être en mesure de reconnaître la présence de personnes dans la pièce, même lorsque les mouvements de celles-ci sont très restreints, par ex. parce qu'elles poursuivent des activités assises. Un produit qui ne reconnaît pas les élèves dans la classe pendant des travaux silencieux et éteint la lumière ne mérite pas le nom de détecteur de présence. Les produits avec une résolution de détection peu précise sont également à nos yeux inadaptés. Notre maxime suprême est une technique de détection à fonctionnement irréprochable, c'est la raison pour laquelle nous vous présentons aux pages suivantes de véritables détecteurs de présence dont la prétention est de répondre aux plus hautes exigences. Et ce de manière adaptée à chaque type de pièce et à chaque mission de commande dans les espaces intérieurs.





Détecteurs de présence

Savoir-faire, efficacité et précision - notre gamme de détecteurs de présence est un exemple brillant pour l'intelligence énergétique du futur. Nous construisons des techniques avec système.

Les détecteurs de présence doivent fonctionner impeccablement



Conçus pour les plus hautes exigences : Les détecteurs de présence de STEINEL Professional

Les détecteurs de présence sont la classe suprême de l'éclairage automatique. Notre devise : Ce qui compte est de la lumière quand on en a besoin - et pas de lumière lorsque l'on n'en a pas besoin. Automatiquement. De manière toujours irréprochable.

Une technique qui fonctionne vraiment

Les détecteurs de présence doivent fonctionner de manière à ce que ni l'utilisateur ni l'installateur ne doivent y réfléchir. Notre maxime suprême est de fabriquer une technologie de détection dont le fonctionnement est vraiment impeccable. Du fait qu'à l'intérieur d'un bâtiment, les pièces, les missions de détection ainsi que les activités effectuées diffèrent largement, la technique du détecteur doit être en mesure de répondre à un large éventail d'exigences. Les détecteurs de présence qui laissent les écoliers dans l'obscurité lorsque ceux-ci travaillent calmement ne sont pas fonctionnels. Les durées d'éclairage prolongées visant à compenser les faiblesses de détection sont également non fonctionnelles. Les détecteurs de présence qui n'offrent pas la possibilité d'une intervention manuelle, pour éteindre la lumière par ex. lors d'une présentation vidéo, ne sont pas fonctionnels. Les capacités de détection vraiment mauvaises ne sont pas fonctionnelles - et ne sont donc pas dans notre intérêt.

Des exigences de haut niveau demandent des performances élevées

Nous avons la prétention de produire les meilleurs détecteurs du marché. Car seul un moteur excellent fait d'une voiture un véhicule hors pair. C'est sur cette base qu'à notre avis, nous pouvons vous proposer les meilleurs détecteurs de présence. Entièrement mis au point et fabriqués par STEINEL Professional, de la première idée jusqu'au dernier détail. Pour un fonctionnement parfait et une grande longévité.

Détecteurs de mouvement

Détecteurs de présence

Lampes à détecteur

Projecteurs à détecteur

Technique de radiodétection

Support, service après-vente

Les détecteurs de présence au banc d'essai



Une base réelle et mesurable permettant la comparaison de la performance effective de détecteurs de présence garantit entre autres des standards de qualité et de performance.

C'est à ce niveau que l'on constate qui est le numéro un en matière de technologie.

Comparaison de performances

Afin de pouvoir comparer tous les détecteurs de présence, les mesures doivent être effectuées dans des conditions absolument identiques : position, température ambiante, exclusion d'influences externes incontrôlables et surtout, toujours le même mouvement normé. Ce n'est qu'ainsi qu'une réelle comparaison de la performance de détecteurs de présence est possible. Chez STEINEL, nous disposons d'une salle d'essai spéciale dans laquelle toutes ces conditions sont réunies. C'est la raison pour laquelle nous connaissons très exactement nos propres détecteurs et ceux de tous nos concurrents.

Les éléments suivants sont décisifs pour la qualité d'un détecteur de présence : le système optique, la densité de résolution, la portée, la caractéristique de détection et le logiciel d'évaluation. L'essai normé nous permet d'obtenir l'excellente précision et le Savoir nous permet de traiter le sujet avec objectivité et sur la base de faits établis : cette méthode de mesure est infaillible et permet des comparaisons dans le monde entier.

Nous savons de quoi nous parlons

Le mouvement normé est effectué par un robot simulant l'avant-bras humain : notre robot à bras NEMA. Avec toujours la même masse et de manière toujours identique, il effectue, par l'intermédiaire d'un modèle d'avant-bras tempéré et normé, un mouvement de 90° – (normé selon le standard USA NEMA).

Dans un protocole de mesure, la détection et la rapidité de détection sont relevées. Ces valeurs sont finalement rassemblées pour établir le diagramme de détection. Ainsi, la performance de chaque détecteur au monde devient objectivement mesurable et comparable. Ce procédé nous permet de connaître la performance de chaque détecteur de mouvement et de présence. Nous sommes extrêmement fiers de la position de nos produits en comparaison aux autres - mais restons modestes et gardons le silence.

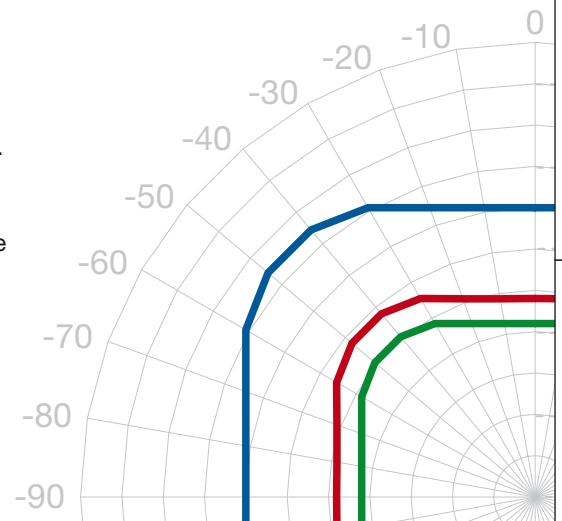

Détecteurs de mouvement

Détecteurs de présence

Lampes à détecteur

Projecteurs à détecteur

Technique de radiodétection

Support, service après-vente

Systeme Control PRO



STEINEL Professional – véritables détecteurs de présence

Une toute nouvelle génération de technique de détection : Système Control PRO

Nous avons étudié en profondeur les exigences auxquelles est soumise, de nos jours, la technique de détection. Nous prenons non seulement en compte les exigences des utilisateurs, mais également celles des planificateurs, architectes, conseillers et installateurs. Après une analyse intensive et profonde du marché, nous pouvons répondre aux attentes envers la technique de détection moderne avec des solutions adaptées à chaque besoin spécifique.

Le résultat : notre génération de détecteurs de présence Control PRO.

L'offre Professional : une gamme exceptionnelle

Le système Control PRO dispose de 4 techniques de détection, 2 variantes infrarouges et 2 variantes hyper fréquence. Les deux modèles de détecteur de présence à infrarouges sont équipés d'une caractéristique de détection carrée permettant un cadrage mécanique, ce qui est unique au monde. Notre nouvelle famille Control PRO se présente dans un design modeste. Prévus pour un encastrément au plafond, les appareils sont extrêmement plats. Ils s'adaptent parfaitement à des éléments de plafond ou des lampes de forme ronde ou rectangulaire. Le montage au plafond est également possible grâce à une gamme d'accessoires. Nos détecteurs de présence sont naturellement disponibles dans toutes les combinaisons importantes (sortie de commutation, sortie HLK (chauffage, aération, climatisation) supplémentaire, sortie 1 – 10 V DIM, KNX/EIB, DALI). Dotés de nombreuses fonctions et de possibilités de réglage, ils sont utilisables pour des installations maître/esclave et disposent d'un mode intelligent d'auto-apprentissage. De plus, la commande peut être effectuée par télécommande IR. Et bien sûr, une fonction précise d'éclairage permanent est également intégrée. Outre les détecteurs de présence, le système Control PRO propose un détecteur de fumée moderne DUAL et un détecteur de qualité d'air, ce qui permet de répondre, dans un design homogène, à toutes les attentes en matière de détection pour bâtiment.

STEINEL Professional : la lumière intelligente pour les pros.

Avantages

- Une technique de détection adaptée à chaque mission d'éclairage individuelle
- (infrarouges, infrarouges numérique, détection hyper fréquence, techniques DUAL, détecteurs spéciaux pour couloirs, etc.)
- Zone de détection exceptionnelle carrée
- Cadrage mécanique exceptionnel de la portée
- Toutes les variantes essentielles (relais haute tension, 2 sorties, DALI, KNX, interface 1 – 10 V, mise en réseau radio, etc.)
- Systèmes maître-maître/maître-esclave
Tous les produits avec un seul et même design
- Détecteurs de fumée et de qualité de l'air également dans un design et une conception de commande adaptés
- Entrée touche / interrupteur pour service semi-automatique
- Programmation sans tension d'enclenchement avec LED visible
- Fonction éclairage permanent, fonction arrêt permanent
- Télécommande
- Montage en saillie, encastré ou au plafond
- Compatible avec tous les boîtiers encastrés courants

Interfaces

COM1 COM1 AP	COM2	DIM
		IMPULSER

Détecteurs de mouvement

Détecteurs de présence

Lampes à détecteur

Projecteurs à détecteur

Technique de radiodétection

Support, service après-vente

Détecteurs de présence exceptionnels

La détection carrée graduable de Presence Control PRO IR

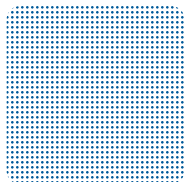

IR Quattro/
IR Quattro HD

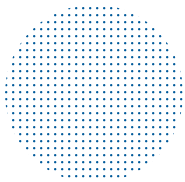

Détecteur de présence
courant

La terre est ronde – les pièces non

Nos détecteurs de présence à infrarouges disposent d'une détection carrée particulièrement exacte. Unique au monde : le carré de détection peut être cadré avec précision. Jamais auparavant, il n'a été possible de surveiller des pièces avec des détecteurs de présence aussi efficacement, sans recouvrements ni lacunes : zones exactement planifiables, détection fiable et exacte de chaque endroit de la pièce. Les planificateurs, installateurs et utilisateurs ne devront plus s'agacer d'un mauvais fonctionnement des commandes de détecteurs de présence, au contraire, maintenant ils peuvent se réjouir d'économies d'énergie optimales. La précision incroyable, unique au monde, de nos détecteurs de présence, dotés au max. de 4.800 zones de commutation, permet une détection d'une exactitude jusqu'alors impossible.

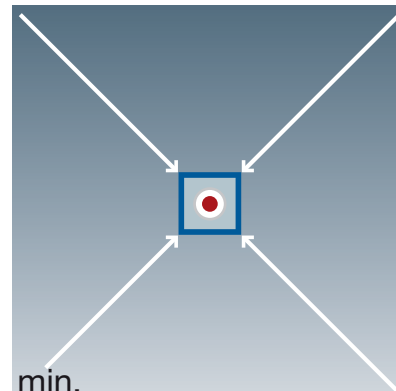
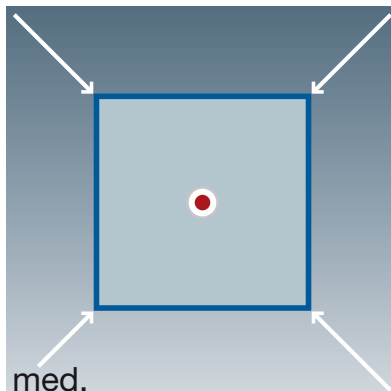
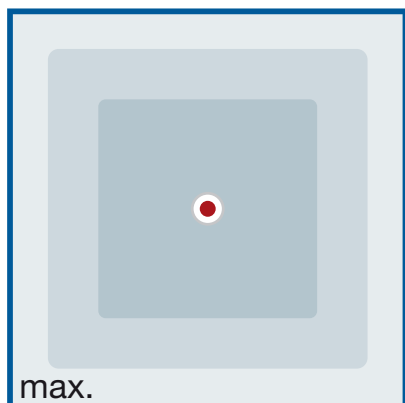

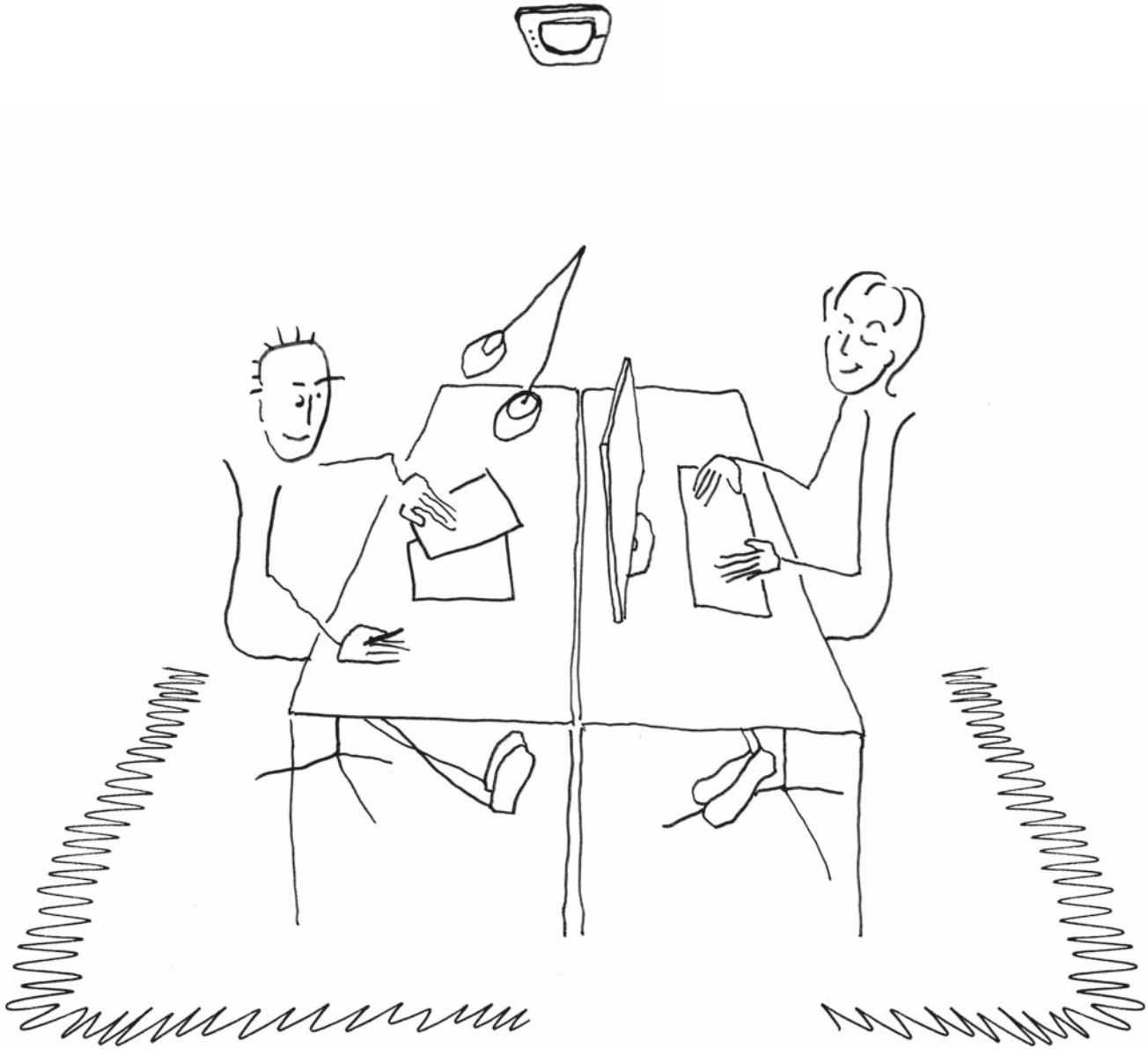

Détecteurs de mouvement

Détecteurs de présence

Lampes à détecteur







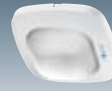

Projecteurs à détecteur

Technique de radiodétection

Support, service après-vente

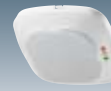

Vue d'ensemble DéTECTEURS de présence

	Presence Control PRO				Délect. de fumée	Détecteur de qualité de l'air	Détecteurs de mouvement
							
	IR Quattro	Quattro HD	HF 360	Dual HF	Fire Control PRO	Air Control PRO Signal	
Intérieur	●	●	●	●	●	●	Détecteurs de présence
Encastrement au plafond	●	●	●	●		●	
Montage plafond en saillie	●	●	●	●	●	●	
COM1	●	●	●	●			
COM1 AP	●	●	●	●			
COM2	●	●	●				
DIM	●	●	●	●			
DALI	●	●	●	●			
KNX	●	●	●	●			
IMPULSER	●						
Hauteur d'installation	2,5 m – 8 m	2,5 m – 10 m	2,5 m – 3,5 m	2,5 m – 3,5 m	2,5 m – 3 m	2,5 m – 3 m	Détecteurs de mouvement
Zones de commutation IR	1760	4800	–	–			
Carrés de détection	Présence : 4 x 4 m max. Radial : 5 x 5 m max. Tangentiel : 7 x 7 m max.	Présence : 8 x 8 m max. Radial : 8 x 8 m max. Tangentiel : 20 x 20 m max.	Zone de détection : Ø 1 – 8 m	Zone de détection : 3 x 20 m			
Angle de détection	360°	360°	360°	360°			Lampes à détecteur
Page	84	86	88	90	104	106	
	LuxMaster						Projecteurs à détecteur
							
	BLS	BLS D	BLS DF	BLS T			
Intérieur	●	●	●	●			Technique de radiodétection
Encastrement au plafond							
Montage plafond en saillie	●	●	●	●			
Hauteur d'installation	2,50 – 3 m	2,50 – 3 m	2,50 – 3 m	2,50 – 3 m			
Zones de commutation IR	1320	1320	1320	1320			
Angle de détection	360° avec ouverture angulaire de 180°	360° avec ouverture angulaire de 180°	360° avec ouverture angulaire de 180°	360° avec ouverture angulaire de 180°			Support, service après-vente
Portée	max. 12 m	max. 12 m	max. 12 m	max. 12 m			
Page	110	110	110	110			

Détecteurs de présence

Matrice pour la sélection du détecteur adéquat.

Extérieur
(voir page 32)

BLS LuxMaster

Détecteur de présence pièce

- Bureaux
- Salles de conférence
- Salles de classe
- Salles de réunion

- Détecteur IR avec 3 pyrodétecteurs
- Caractéristique de détection ronde
- Portée 12 m



BLS
LuxMaster

Éclairage

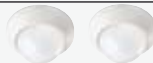

BLS, BLS T
(semi-automatique)

Interface 1 – 10 V pour éclairage permanent et luminosité de base

















BLS D, BLS DF
(télécommande en option pour BLS DF)

Système Control PRO



COM1	Éclairage (1 relais)
COM1 AP	Éclairage version AP plate (1 relais)
COM2	Éclairage et HLK (chauffage, aération, climatisation) (2 relais)
DIM	Interface 1 – 10 V pour éclairage permanent et luminosité de base
DALI	Interface numérique DIM pour éclairage permanent et luminosité de base
KNX	Interface numérique BUS pour réglage de 4 canaux d'éclairage et HLK (chauffage, aération, climatisation)
IMPULSER	Détecteur radio à piles (émetteur)

Intérieur		Presence Control			Fire Control		Air Control		Détecteurs de mouvement				
Domaine d'utilisation					Détecteur de présence couloir		Détecteur de fumée			Détecteurs de présence			
Détecteur de présence pièce							Détecteur de qualité de l'air		Lampes à détecteur				
<ul style="list-style-type: none"> Petits bureaux WC, salles d'eau Débaras, garde-manger, buanderies Pas de détection de mouvements mécaniques (par ex. ascenseur) 		<ul style="list-style-type: none"> Bureaux moyens et grands Salles de conférence et de réunion Salles de classe, auditorium Partout où il s'agit de détecter les moindres mouvements Convient également pour les pièces hautes (par ex. gymnases ou entrepôts) 			<ul style="list-style-type: none"> WC avec cabines de toilettes Kitchenettes Vestiaires Parkings couverts Cages d'escalier 		<ul style="list-style-type: none"> Couloirs Corridors, etc. 			<ul style="list-style-type: none"> Détecteur de fumée avec 2 dimensions de détecteur (fumée et chaleur) Détection de feu Témoïn pile Détecteur de lumière pour signal acoustique fin de pile uniquement pendant le jour Touche de confort pour commande de silencieux de 10 minutes et autotest Contact relais Mise en réseau par câble pouvant atteindre 30 détecteurs de fumée STEINEL Professional Raccordement 230 V 		<ul style="list-style-type: none"> Salles de classe et de conférence Cabinets de travail Bureaux Salles de formation et de congrès Version encastrée ou en saillie 	
<ul style="list-style-type: none"> Détecteur IR avec 1 pyrodétecteur Réglage mécanique de la portée Zone de détection limitable, adaptable à la pièce, carrée 7 x 7 m détection tangentielle 5 x 5 m détection radiale 4 x 4 m détection de présence 		<ul style="list-style-type: none"> Détecteur IR avec 4 pyrodétecteurs numériques Réglage mécanique de la portée Zone de détection limitable, adaptable à la pièce, carrée 20 x 20 m détection tangentielle 8 x 8 m détection radiale 8 x 8 m détection de présence 			<ul style="list-style-type: none"> Détecteur HF zone de détection 360° Design extra plat Montage discret au plafond Détection avec Ø 8 m Réglage de la portée électronique Détection indépendante de la température 		<ul style="list-style-type: none"> Détecteur HF pour 2 x 10 m zone de détection 20 m (radial) Idéal pour couloirs avec mouvements en direction du détecteur Réglage de la portée électronique Détection indépendante de la température 		<ul style="list-style-type: none"> Détecteur CO₂ pour le contrôle de la qualité de l'air Système témoins tricolores pour indication de la qualité de l'air Sortie sans potentiel Pour le raccordement d'un appareil d'aération ou d'une commande de fenêtre automatique 				
 Presence Control PRO IR Quattro		 Presence Control PRO IR Quattro HD			 Presence Control PRO HF 360		 Presence Control PRO Dual HF		 Fire Control PRO		 Air Control PRO Signal AP		
<ul style="list-style-type: none"> • • • • • • • 		<ul style="list-style-type: none"> • • • • • • • 			<ul style="list-style-type: none"> • • • • • • • 		<ul style="list-style-type: none"> • • • • • • • 		<ul style="list-style-type: none"> • • • • • • • 		<ul style="list-style-type: none"> • • • • • • • 		
Accessoires <ul style="list-style-type: none">  Télécommande RC3, service  Télécommande RC6, service KNX 		<ul style="list-style-type: none">  Télécommande RC4  Télécommande RC5 DALI 			<ul style="list-style-type: none">  Télécommande RC7 KNX  Adaptateur sur crépi IP 54 		<ul style="list-style-type: none">  Adaptateur sur crépi KNX  Adaptateur à pince 		<ul style="list-style-type: none">  Corbeille de protection 		Projecteurs à détecteur	Technique de radiodétection	Support, service après-vente

Presence Control PRO IR Quattro HD

Détecteur de présence à infrarouges passifs

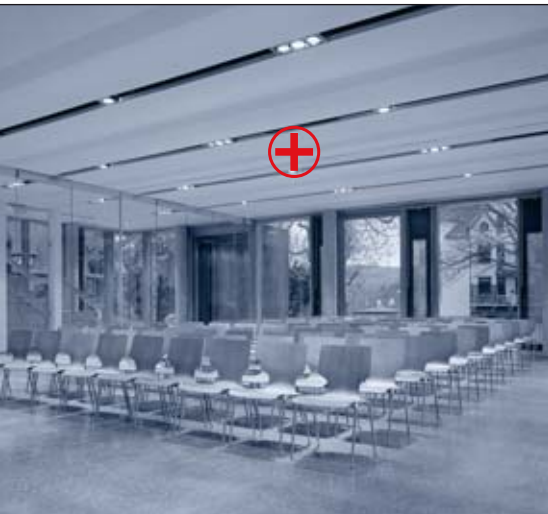

- Très haute résolution
- 4 pyrodétecteurs numériques
- 4800 zones de commutation pour une excellente qualité de détection
- Véritable zone de présence 64 m²
- Réglage mécanique de la portée
- Planification exacte grâce à la détection carrée
- Cadrage précis en continu
- Montage rapide, réglage rapide des paramètres
- Télécommande

Nous prenons la haute définition au pied de la lettre :
PRESENCE CONTROL PRO IR QUATTRO HD

Avec la version « HD », nous présentons la classe suprême des détecteurs de présence avec des performances inégalées. Lorsque nous parlons de haute définition, c'est bien la haute définition que voulons dire : La précision de détection de cet appareil est vraiment exceptionnelle et les données de performance sont incroyables : 4.800 zones de commutation, 8 x 8 mètres (= 64 m²!) véritable zone de présence, carré de détection cadrable mécaniquement. Le secret de ce détecteur de présence haute performance se fonde sur le système optique précis parfaitement harmonisé, sur le logiciel mis au point avec tout le savoir de 20 ans de technique de détection et sur l'utilisation innovante de 4 pyrodétecteurs numériques, c'est à dire d'éléments qui reconnaissent le rayonnement infrarouge des personnes. La technique numérique permet une évaluation nettement optimisée des signaux, sans que pour autant le risque de déclenchements intempestifs soit accru.

Le HD est un détecteur de présence idéal pour les missions les plus difficiles à l'intérieur de bâtiments : bureaux et salles de classe dans lesquels sont effectués en majeure partie des activités assises, pièces hautes comme les gymnases ou foyers ainsi que salles de réunion, de formation ou de conférence. Au moyen de la télécommande, les fonctions, programmes et modes essentiels peuvent être sélectionnés et réglés confortablement et facilement. Avec le Presence Control PRO IR Quattro HD, vous disposez d'une large gamme de variantes. Disponible en COM1, COM1 AP, COM2, ainsi qu'en modèle 1 – 10 V DIM, KNX ou DALI.

Zone de détection

Accessoires



Zone de détection :
max. 20 x 20 m tangentiel



Télécommande service
RC3
RC6 KNX



Télécommande
RC4



Télécommande
RC5 DALI
RC7 KNX



Adaptateur de plafond
à pinces
Control PRO UP Box



Adaptateur pour montage
en saillie
Control PRO AP Box (IP 54)

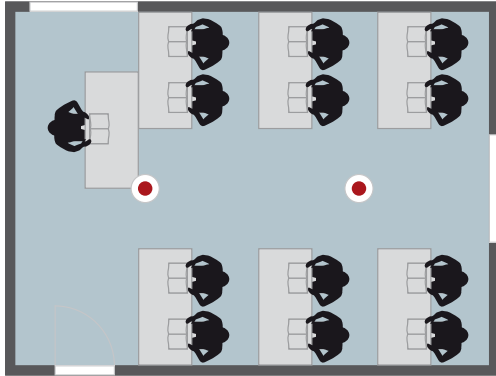

tangential radial présence

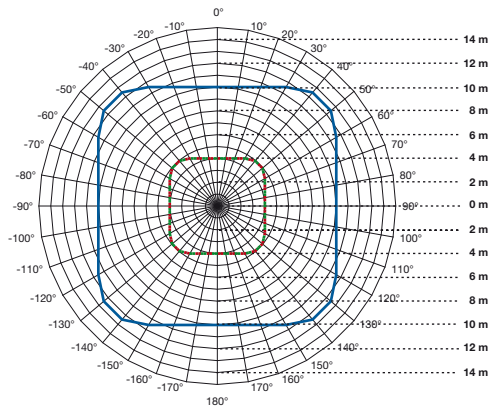

Presence Control PRO IR Quattro HD, hauteur d'installation 2,80 m
bleu = tangential, rouge = radial, vert = présence

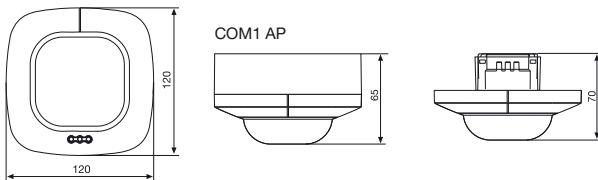

Interfaces

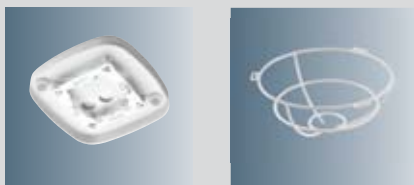

COM1 COM1 AP	COM2	DIM
KNX®	DALI	

Adaptateur pour montage en saillie Control PRO AP Box KNX

Corbeille de protection

Vous trouverez des informations concernant les interfaces indiquées à partir de la page 92 de ce chapitre.



IR Quattro HD

EAN	IR Quattro HD COM1	4007841 002794
	IR Quattro HD COM1 AP	4007841 592400
	IR Quattro HD COM2	4007841 002770
	IR Quattro HD DIM	4007841 002787
	IR Quattro HD KNX	4007841 002763
	IR Quattro HD DALI	4007841 002756
Dimensions (h x l x p)	120 x 120 x 76 mm	
Carrés de détection	- présence	8 x 8 m max. (64 m ²)
	- radial	8 x 8 m max. (64 m ²)
	- tangential	20 x 20 m max. (400 m ²)
Zone d'utilisation	à l'intérieur des bâtiments	
Hauteur d'installation recommandée	2,5 m - 10 m de hauteur de plafond	
Portée	réglage mécanique	
Technologie de détection	13 niveaux de détection, 4800 zones de commutation	
Fonctions par l'intermédiaire de l'interrupteur DIP (KNX par logiciel ETS)	DIP 1	mode normal / mode test
	DIP 2	semi-automatique / automatique
	DIP 3	mode touche / interrupteur
	DIP 4	touche MARCHÉ / touche MARCHÉ-ARRÊT
	DIP 5	Réglage éclairage permanent MARCHÉ-ARRÊT (DIM/DALI)
Branchements en parallèle	maître / esclave maître / maître	
Réglage confort	Teach In (avec télécommande en option RC3)	
Réglage de la valeur d'éclairage	10 – 1000 lux, ∞/lumière diurne DIM 100 – 1000 lux	
Indice de protection	IP 20 (IP 54 avec AP Box)	
Classe	II	
Intervalle de température	0 à +40 °C	
Boîtier	résistant aux UV, peut être laqué	
Accessoires	- Télécommande service RC3 EAN 4007841 000387	
	- Télécommande RC4 EAN 4007841 003012	
	- Télécommande RC5 DALI EAN 4007841 592806	
	- Télécommande service RC6 KNX EAN 4007841 593018	
	- Télécommande RC7 KNX EAN 4007841 592912	
	- Adaptateur pour montage en saillie Control PRO AP Box EAN 4007841 000363	
	- Adaptateur de plafond à pinces Control PRO UP Box EAN 4007841 000370	
	- Corbeille de protection EAN 4007841 003036	
	- Adaptateur pour montage en saillie Control PRO AP BOX KNX EAN 4007841 003029	

Détecteurs de mouvement

Détecteurs de présence

Lampes à détecteur

Projecteurs à détecteur

Technique de radiodétection

Support, service après-vente

Presence Control PRO IR Quattro

Détecteur de présence à infrarouges passifs



- 1760 zones de commutation pour une excellente qualité de détection
- Réglage mécanique de la portée
- Planification exacte grâce à la détection carrée
- Cadrage précis en continu
- Montage rapide, réglage rapide des paramètres

Le nouveau standard : Presence Control PRO IR Quattro

Un détecteur de présence haute performance qui offre de nombreux détails innovants mais avant tout un fonctionnement parfait. L'IR Quattro est la version basique de la nouvelle série de détecteurs de présence STEINEL Professional. La détection carrée (optique Quattro) permet, grâce au cadrage mécanique, une adaptation parfaite à sa mission dans la pièce. Les zones de présence, radiales et tangentielles ne sont pas réduites ou augmentées par le réglage de la portée. Lors de la réduction, le champ de détection est exactement limité de l'extérieur. Dans un premier temps, la zone tangentielle est réduite puis supprimée, puis, c'est le tour de la zone radiale et finalement c'est la zone de présence qui est réduite. De cette manière, les excellentes capacités de détection sont toujours conservées malgré la limitation optique. De manière générale, les détecteurs IR Quattro atteignent ainsi une précision jusqu'à présent inconnue.

Au moyen de la télécommande service RC3, les fonctions, programmes et modes essentiels peuvent être sélectionnés et réglés confortablement et facilement. Avec le Presence Control PRO IR Quattro, vous disposez également d'une large gamme de variantes. Disponible en COM1, COM1 AP, COM2, IMPULSER ainsi qu'en modèle modèle 1 – 10 V DIM, KNX ou DALI.

Zone de détection

Accessoires

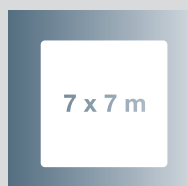

Zone de détection :
max. 7 x 7 m tangentiel



Télécommande service
RC3
RC6 KNX



Télécommande
RC4



Télécommande
RC5 DALI
RC7 KNX



Adaptateur de plafond
à pinces
Control PRO UP Box



Adaptateur pour montage
en saillie
Control PRO AP Box (IP 54)

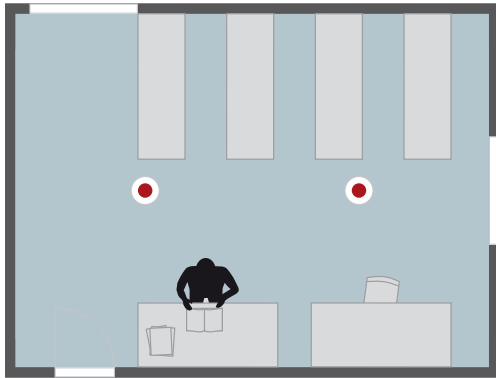

tangentiel radial présence

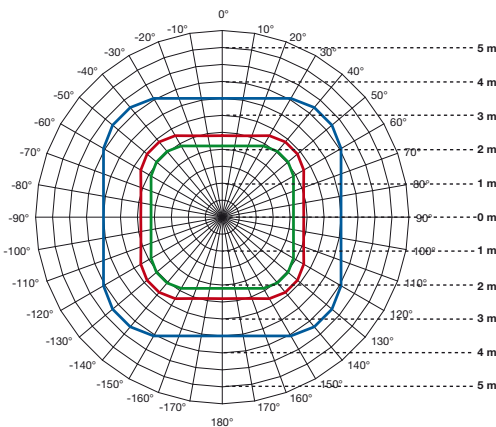

Presence Control PRO IR Quattro, hauteur d'installation 2,80 m
bleu = tangentiel, rouge = radial, vert = présence

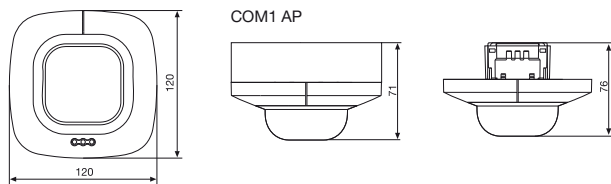

Interfaces

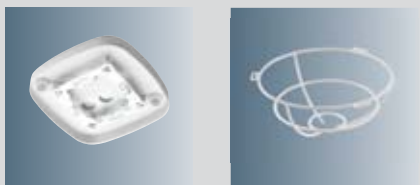

Adaptateur pour montage en saillie Control PRO AP Box KNX

Corbeille de protection

COM1 COM1 AP	COM2	DIM
KNX®	DALI	IMPULSER

Page 176

Vous trouverez des informations concernant les interfaces indiquées à partir de la page 92 de ce chapitre.



Presence Control PRO IR Quattro

EAN	IR Quattro COM1	4007841 000349
	IR Quattro COM1 AP	4007841 592301
Dimensions (h x l x p)	IR Quattro COM2	4007841 000356
	IR Quattro DIM	4007841 002718
	IR Quattro KNX	4007841 002701
	IR Quattro DALI	4007841 002749
Carrés de détection	- présence	4 x 4 m max. (16 m²)
	- radial	5 x 5 m max. (25 m²)
	- tangentiel	7 x 7 m max. (49 m²)
Zone d'utilisation	à l'intérieur des bâtiments	
Hauteur d'installation recommandée	2,5 m - 8 m de hauteur de plafond	
Portée	réglage mécanique	
Technologie de détection	13 niveaux de détection, 1760 zones de commutation	
Fonctions par l'intermédiaire de l'interrupteur DIP (KNX par logiciel ETS)	DIP 1	mode normal / mode test
	DIP 2	semi-automatique / automatique
	DIP 3	mode touche / interrupteur
	DIP 4	touche MARCHÉ / touche MARCHÉ-ARRÊT
	DIP 5	Réglage éclairage permanent MARCHÉ-ARRÊT (DIM/DALI)
Branchements en parallèle	maître / esclave maître / maître	
Réglage confort	Teach In (avec télécommande en option RC3)	
Réglage de la valeur d'éclairage	10 – 1000 lux, ∞/lumière diurne DIM 100 – 1000 lux	
Indice de protection	IP 20 (IP 54 avec AP Box)	
Classe	II	
Intervalle de température	0 à +40 °C	
Boîtier	résistant aux UV, peut être laqué	
Accessoires	<ul style="list-style-type: none"> - Télécommande service Control PRO RC3 EAN 4007841 000387 - Télécommande RC4 EAN 4007841 003012 - Télécommande RC5 DALI EAN 4007841 592806 - Télécommande service RC6 KNX EAN 4007841 593018 - Télécommande RC7 KNX EAN 4007841 592912 - Adaptateur pour montage en saillie Control PRO AP Box EAN 4007841 000363 - Adaptateur de plafond à pinces Control PRO UP Box EAN 4007841 000370 - Corbeille de protection EAN 4007841 003036 - Adaptateur pour montage en saillie Control PRO AP BOX KNX EAN 4007841 003029 	

Détecteurs de mouvement

Détecteurs de présence

Lampes à détecteur

Projecteurs à détecteur

Technique de radiodétection

Support, service après-vente

Presence Control PRO HF 360

Détecteur de présence HF



- Système de détecteurs hyper fréquence
- Extrêmement plat et « invisible »
- Détection indépendante de la température
- Réglage électronique de la portée, atténuation possible dans 2 directions
- Idéal pour WC, vestiaires, cage d'escalier, etc.
- Système à grande longévité
- Toutes les variantes de raccordement sont disponibles

Un pionnier de la technique du détecteur : Presence Control PRO HF 360

Le Presence Control PRO HF 360 utilise une technique nouvelle pour la première fois dans le domaine des détecteurs de présence : la détection hyper fréquence. Cette technique a été mise au point par STEINEL Professional - nous profitons de l'expérience la plus longue et la plus fondée du monde entier. Grâce à la technique hyper fréquence des plus modernes, une détection de mouvement absolument sans lacunes est garantie. La portée est réglable électroniquement. Le modèle est extrêmement plat ce qui le rend presque invisible au plafond. Non sans raisons : Du fait qu'il n'a pas de lentille et parce que l'appareil n'est pas directement identifiable comme détecteur de présence, il n'offre pas de surface d'attaque pour les endommagements (par ex. par vandalisme). Pour l'adaptation à la pièce, il est possible de masquer 1 ou 2 directions de détection. Les mouvements sont détectés indépendamment de la température parce que le détecteur travaille avec un système de détection actif. La technique de détection hyper fréquence est extrêmement rapide, la lumière peut ainsi être allumée immédiatement (par ex. dans les WC : La lumière est allumée au moindre mouvement de la porte, elle est donc déjà ALLUMÉE lorsque quelqu'un entre dans la pièce). Le modèle est disponible en COM1, COM1 AP, COM2, qu'en comme modèle 1 - 10 V DIM, KNX ou DALI.

Zone de détection

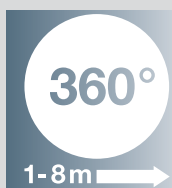

Portée : Ø 1- 8 m
Angle de détection : 360°
Ouverture angulaire : 140°

5,8 GHz
1 mW

Nos détecteurs hyper fréquence fonctionnent avec 5,8 GHz et 1 mW

Accessoires



Télécommande service
RC3
RC6 KNX



Télécommande
RC4



Télécommande
RC5 DALI
RC7 KNX



Adaptateur de plafond à pinces
Control PRO UP Box

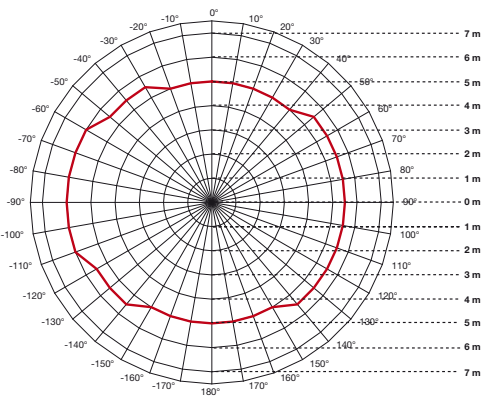
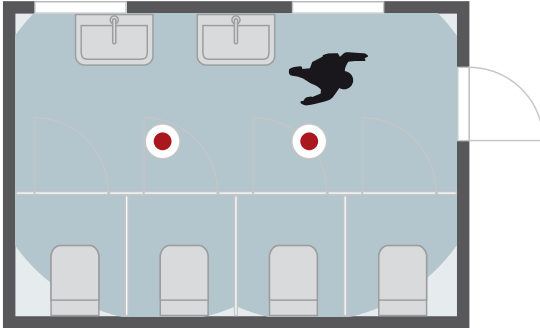

Presence Control PRO HF 360, hauteur d'installation 2,80 m
rouge = radial

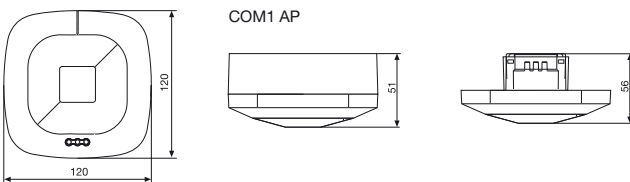

Presence Control PRO HF 360

EAN	HF 360 COM1	4007841002800
	HF 360 COM1 AP	4007841751302
	HF 360 COM2	4007841002848
	HF 360 DIM	4007841002831
	HF 360 KNX	4007841002824
	HF 360 DALI	4007841002817
Dimensions (h x l x p)	120 x 120 x 56 mm	
Zone d'utilisation	à l'intérieur des bâtiments	
Hauteur d'installation recommandée	2,5 m – 3,5 m de hauteur de plafond	
Angle de détection	360° avec ouverture angulaire 140° le cas échéant à travers le verre, le bois et les cloisons légères Pour l'adaptation à la pièce, il est possible de masquer 1 ou 2 directions de détection	
Portée	ø 8 m max., réglable électroniquement en continu	
Technologie de détection	Hyper fréquence 5,8 GHz, puissance d'émission < 1 mW	
Fonctions par l'intermédiaire de l'interrupteur DIP (KNX par logiciel ETS)	DIP 1	mode normal / mode test
	DIP 2	semi-automatique / automatique
	DIP 3	mode touche / interrupteur
	DIP 4	touche MARCHÉ / touche MARCHÉ-ARRÊT
	DIP 5	Réglage éclairage permanent MARCHÉ-ARRÊT (DIM/DALI)
Branchements en parallèle	maître / esclave maître / maître	
Réglage confort	Teach In (avec télécommande en option RC3)	
Réglage de la valeur d'éclairage	10 – 1000 lux, ∞/lumière diurne DIM 100 – 1000 lux	
Indice de protection	IP 20 (IP 54 avec AP Box)	
Classe	II	
Intervalle de temp.	0 à +40 °C	
Boîtier	résistant aux UV, peut être laqué	
Accessoires	<ul style="list-style-type: none"> - Télécommande service RC3 EAN 4007841 000387 - Télécommande RC4 EAN 4007841 003012 - Télécommande RC5 DALI EAN 4007841 592806 - Télécommande service RC6 KNX EAN 4007841 593018 - Télécommande RC7 KNX EAN 4007841 592912 - Adaptateur pour montage en saillie Control PRO AP Box EAN 4007841 000363 - Adaptateur de plafond à pinces Control PRO UP Box EAN 4007841 000370 - Corbeille de protection EAN 4007841 003036 - Adaptateur pour montage en saillie Control PRO AP BOX KNX EAN 4007841 003029 	

Détecteurs de mouvement

Détecteurs de présence

Lampes à détecteur

Projecteurs à détecteur

Technique de radiodétection

Support, service après-vente

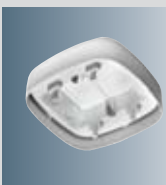

Adaptateur pour montage en saillie Control PRO AP Box (IP 54)

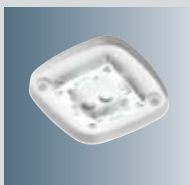

Adaptateur pour montage en saillie Control PRO AP Box KNX



Corbeille de protection

COM1 COM1 AP	COM2	DIM

Vous trouverez des informations concernant les interfaces à partir de la page 92 de ce chapitre.



Presence Control PRO Dual HF

Détecteur de présence HF pour couloirs



- Détecteur hyper fréquence idéal pour les couloirs
- Détection fiable pouvant atteindre 20 m
- Portée réglable électroniquement de façon symétrique dans les deux directions
- Détection indépendante de la température
- Idéal pour la détection de mouvements radiaux en direction du détecteur
- Idéal pour couloirs avec une hauteur de plafond traditionnelles (couloirs d'hôtel, de maisons, etc.)

Automatisation perfectionnée de l'éclairage : Presence Control PRO DUAL HF

A la différence du Presence Control PRO HF 360, ce produit utilise une autre technique HF : DUAL HF avec caractéristique de direction double. Les couloirs d'hôtel, d'écoles ou de bureaux sont les zones typiques pour une commande automatique de l'éclairage. Pourtant, jusqu'à présent, aucun détecteur n'était en mesure d'assurer cette mission de manière réellement satisfaisante. Cette déclaration paraît radicale, mais elle s'explique tout simplement par des phénomènes physiques. Dans les couloirs, le sens de passage des personnes est presque toujours en direction du détecteur (radial). Pour les hauteurs de plafond traditionnelles, les détecteurs infrarouges atteignent en principe leurs limites parce que la probabilité de passage par 2 zones de commutation est restreinte et a lieu tardivement. On peut essayer d'améliorer la détection par des lentilles spéciales, mais cela n'annule pas les lois de la physique. La technique hyper fréquence, par contre, préfère le sens de passage radial parce qu'il émet un signal plus important. Avec le détecteur DUAL HF, nous proposons pour la première fois un système qui, à partir du plafond, surveille les deux directions du couloir par l'intermédiaire de 2 détecteurs HF spéciaux : une détection fiable pouvant atteindre 24 mètres ! Unique ! La portée peut être réduite proportionnellement de manière électronique dans les deux directions. Ce modèle est disponible dans les variantes de raccordement COM1, COM1 AP, KNX, DALI et 1 – 10 V DIM.

Zone de détection



Portée maximale : 3 – 10 m dans chaque direction, réglable en continu

5,8 GHz
1 mW

Nos détecteurs hyper fréquence fonctionnent avec 5,8 GHz et 1 mW

Accessoires



Télécommande service
RC3
RC6 KNX



Télécommande
RC4



Télécommande
RC5 DALI
RC7 KNX



Adaptateur de plafond à pinces
Control PRO UP Box

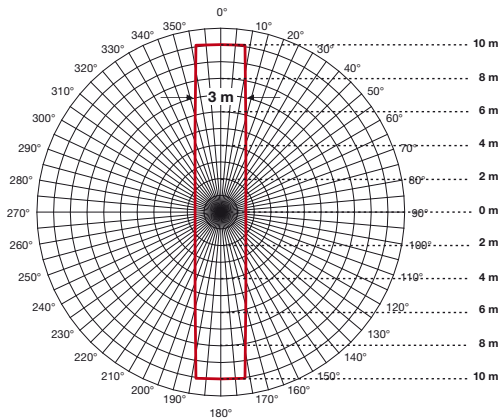
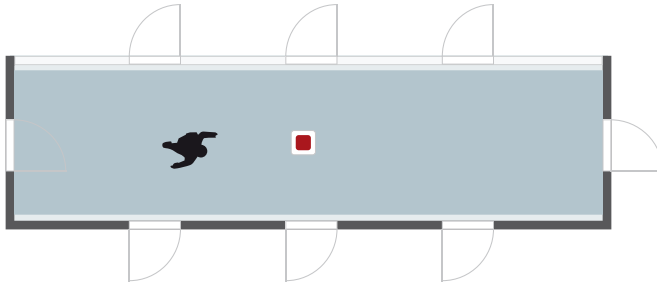

Presence Control PRO Dual HF, hauteur d'installation 2,8 m, situation couloir à l'intérieur, sens de passage radial

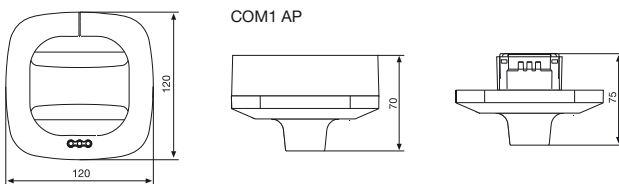

Adaptateur pour montage en saillie Control PRO AP Box (IP 54)

Adaptateur pour montage en saillie Control PRO AP Box KNX

Corbeille de protection



Presence Control PRO DUAL HF 360

EAN	DUAL HF COM1	4007841002978
	DUAL HF COM1 AP	4007841590703
Dimensions (h x l x p)	DUAL HF DIM	4007841002985
	DUAL HF KNX	4007841002992
	DUAL HF DALI	4007841003005
Zone d'utilisation	à l'intérieur des bâtiments	
Hauteur d'installation recommandée	2,5 m – 3,5 m de hauteur de plafond	
Angle de détection	360° avec ouverture angulaire de 140° le cas échéant à travers le verre, le bois et les cloisons sèches	
Portée	10 x 3 m max. dans chaque direction, réglage électronique en continu	
Technologie de détection	Hyper fréquence 5,8 GHz, puissance d'émission < 1 mW	
Fonctions par l'intermédiaire de l'interrupteur DIP (KNX par logiciel ETS)	DIP 1	mode normal / mode test
	DIP 2	semi-automatique / automatique
	DIP 3	mode touche / interrupteur
	DIP 4	touche MARCHE / touche MARCHE-ARRÊT
	DIP 5	Réglage éclairage permanent MARCHE-ARRÊT (DIM/DALI)
Branchements en parallèle	maître / esclave maître / maître	
Réglage confort	Teach In (avec télécommande en option RC3)	
Réglage de la valeur d'éclairage	10 – 1000 lux, ∞/lumière diurne DIM 100 – 1000 lux	
Indice de protection	IP 20 (IP 54 avec AP Box)	
Classe	II	
Intervalle de température	0 à +40 °C	
Boîtier	résistant aux UV, peut être laqué	
Accessoires	<ul style="list-style-type: none"> - Télécommande service RC3 EAN 4007841 000387 - Télécommande RC4 EAN 4007841 003012 - Télécommande RC5 DALI EAN 4007841 592806 - Télécommande service RC6 KNX EAN 4007841 593018 - Télécommande RC7 KNX EAN 4007841 592912 - Adaptateur pour montage en saillie Control PRO AP Box EAN 4007841 000363 - Adaptateur de plafond à pinces Control PRO UP Box EAN 4007841 000370 - Corbeille de protection EAN 4007841 000306 - Adaptateur pour montage en saillie Control PRO AP BOX KNX EAN 4007841 000309 	

COM1 COM1 AP	DIM	IMPULSER Page 176
KNX	DALI	

Vous trouverez des informations concernant les interfaces à partir de la page 92 de ce chapitre.



Interfaces / commande des détecteurs de présence

COM1/COM1 AP (éclairage)

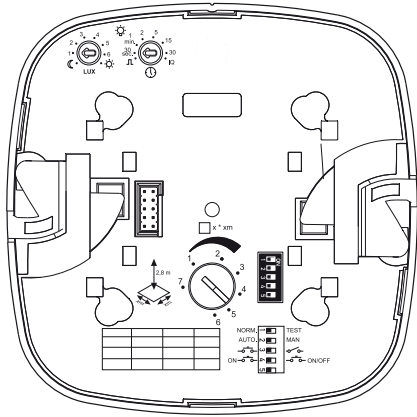

	COM1	COM1 AP
--	------	---------

Presence Control PRO

Tension	230 – 240 V, 50 Hz/60 Hz
Puissance	Relais 230 V - 2000 W max. charge ohmique (cos φ = 1) - 1000 VA max. (cos φ = 0,5) - courant maximum de démarrage 800 A/200 μs max. - 30 x (1 x 18 W), 25 x (2 x 18 W) - 25 x (1 x 36 W), 15 x (2 x 36 W) - 20 x (1 x 58 W), 10 x (2 x 58 W) Prendre en compte les courants individuels de démarrage des ballasts ! Pour des puissances d'éclairage plus importantes, installer en série un relais ou un contacteur.
Temporisation	30 s – 30 min., mode à impulsions (env. 2 s), mode IQ (adaptation automatique au profil d'utilisation)

Détecteurs de présence mis en réseau

STEINEL Professional vous propose toutes les variantes de raccordement courantes. Celles-ci permettent une mise en réseau simple et efficace des détecteurs de présence pour former tout un système d'éclairage à commande automatique. De COM1 et COM2, en passant par KNX, DALI et le raccordement DIM jusqu'à la mise en réseau par l'intermédiaire de notre système Impulser System, STEINEL Professional couvre tout l'éventail des types de raccordement. Les interfaces sont choisies en fonction des modèles souhaités, ainsi, l'automatisation de l'éclairage peut être réalisée de manière parfaitement adaptée aux besoins et sans difficultés techniques.

Les interfaces COM1 et COM1 AP sont disponibles pour les détecteurs suivants :

- IR Quattro
- IR Quattro HD
- HF 360
- Dual HF

Le raccordement COM1/COM1 AP est uniquement prévu pour allumer et éteindre la lumière.

Commande de l'éclairage

En fonction de la luminosité ambiante et de la présence de personnes, la commande de l'éclairage allume la lumière en cas de besoin et l'éteint lorsqu'elle n'est plus nécessaire. Ainsi, la lumière est allumée uniquement en cas de besoin. Une consommation énergétique superflue, et donc des coûts inutiles sont ainsi évités.

Potentiomètre crépusculaire sortie lumière

Lorsque la valeur enregistrée est inférieure au seuil de crépuscularité pré-réglé et qu'une personne est présente, le détecteur allume la lumière artificielle. La valeur de luminosité est sélectionnée sur une échelle de 1 à 6, ces valeurs reflétant les situations typiques de locaux. Il est possible de choisir entre fonctionnement diurne et nocturne. La télécommande service RC3 et sa fonction Teach In permet de définir la valeur de luminosité actuelle en tant que seuil de commutation.

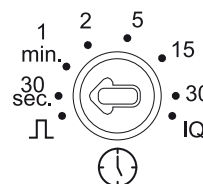
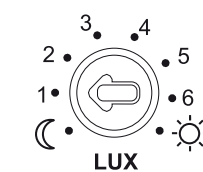

Potentiomètre temporisation sortie lumière

La temporisation de la sortie lumière indique le temps jusqu'à ce que la lumière s'éteigne après le dernier mouvement détecté. Les fonctions spéciales mode à impulsion pour la commande d'éclairage automatique de cages d'escalier et un mode IQ sont disponibles. Le mode IQ adapte automatiquement la durée d'éclairage aux situations des locaux et d'utilisation.

COM2 (éclairage et HLK (chauffage, aération, climatisation))

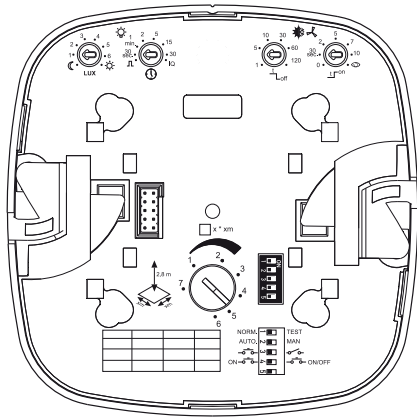

L'interface COM2 est disponible pour les détecteurs suivants :

- IR Quattro
- IR Quattro HD
- HF 360

COM2 est l'interface permettant de commander, parallèlement à l'éclairage, le chauffage, l'aération ou climatisation par l'intermédiaire du détecteur de présence. Ainsi, toutes les fonctions de la pièce sont commandées confortablement et avec une efficacité énergétique optimale.

Commande de l'éclairage

En fonction de la luminosité ambiante et de la présence de personnes, la commande de l'éclairage allume la lumière en cas de besoin et l'éteint lorsqu'elle n'est plus nécessaire. Ainsi, la lumière est allumée uniquement en cas de besoin. Une consommation énergétique superflue, et donc des coûts inutiles sont ainsi évités.

Commande HLK (chauffage, aération, climatisation)

Les installations de chauffage, d'aération et de climatisation sont commandées par la sortie HLK (CAC), qui commute en fonction de la présence parce que même lors d'une lumière diurne suffisante, le chauffage, l'aération et la climatisation doivent être à disposition. Lorsque la pièce n'est plus utilisée, le chauffage, l'aération et la climatisation peuvent également être éteints pour économiser de l'énergie et des coûts.

Potentiomètre crépusculaire sortie lumière

Lorsque la valeur enregistrée est inférieure à la valeur de luminosité pré-réglée et qu'une personne est présente, le détecteur allume la lumière artificielle. La valeur de luminosité est sélectionnée sur une échelle de 1 à 6, ces valeurs reflétant les situations typiques de locaux. Il est possible de choisir entre fonctionnement diurne et nocturne. La télécommande service RC3 et sa fonction Teach In permet de définir la valeur de luminosité actuelle en tant que seuil de commutation.



COM2		Détecteurs de mouvement
Presence Control PRO		
Tension	230 – 240 V, 50 Hz/60 Hz	Détecteurs de présence
Puissance contact de commutation 1	Relais 230 V - 2000 W max. charge ohmique (cos φ = 1) - 1000 VA max. (cos φ = 0,5) - courant maximum de démarrage 800 A/200 µs max. - 30 x (1 x 18 W), 25 x (2 x 18 W) - 25 x (1 x 36 W), 15 x (2 x 36 W) - 20 x (1 x 58 W), 10 x (2 x 58 W) Prendre en compte les courants individuels de démarrage des ballasts ! Pour des puissances d'éclairage plus importantes, installer en série un relais ou un contacteur.	
Puissance contact de commutation 2	Présence - 230 W/230 V max. - 1 A max. (cos φ = 1) pour HLK (chauffage/aération/climatisation)	Lampes à détecteur
Temporisation contact de commutation 1	30 s – 30 min., mode à impulsions (env. 2 s), mode IQ (adaptation automatique au profil d'utilisation)	
Temporisation contact de commutation 2	Délai avant allumage 0 s – 10 min. Temporisation 1 min. – 2 h Surveillance automatique de la pièce	

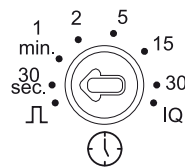

Potentiomètre temporisation sortie lumière

La temporisation de la sortie lumière indique le temps jusqu'à ce que la lumière s'éteigne après le dernier mouvement détecté. Les fonctions spéciales mode à impulsion pour la commande d'éclairage automatique de cages d'escalier et un mode IQ sont disponibles. Le mode IQ adapte automatiquement la durée d'éclairage aux situations des locaux et d'utilisation.

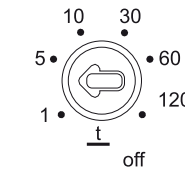

Potentiomètre temporisation sortie HLK (chauffage, aération, climatisation)

La sortie HLK (CAC) commute les acteurs raccordés en fonction de la présence car les appareils de chauffage, d'aération et de climatisation doivent être actifs également pendant la journée. La temporisation programmée indique pendant combien de temps la sortie HLK (CAC) doit rester en marche après le dernier mouvement.

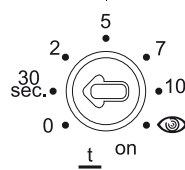

Potentiomètre délai avant allumage sortie HLK (chauffage, aération, climatisation)

La temporisation de la sortie HLK (CAC) permet de commuter le contact seulement après écoulement d'un laps de temps pouvant atteindre 10 minutes. Un actionnement direct est possible avec la valeur 0 secondes. Grâce à la fonction surveillance de la pièce, il est possible d'actionner le contact de commutation HLK (CAC) uniquement lorsque la pièce est utilisée. L'acteur est alors commuté seulement en cas de nombreux mouvements. Ainsi, la commutation n'a pas lieu lorsqu'une personne jette juste un regard dans la pièce.

Détecteurs de mouvement

Détecteurs de présence

Lampes à détecteur

Projecteurs à détecteur

Technique de radiodétection

Support, service après-vente

Interfaces / commande des détecteurs de présence

1 – 10 V DIM (commutation et réglage de la lumière) :

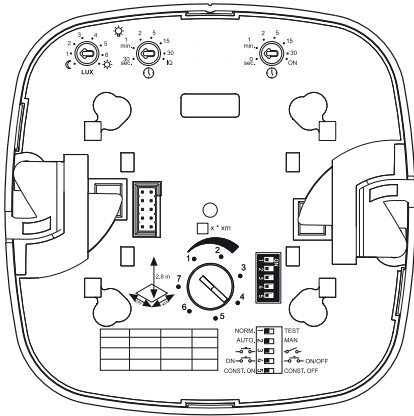

DIM

Presence Control PRO

Tension	230 – 240 V, 50 Hz/60 Hz
Puissance	Relais 230 V - 2000 W max. charge ohmique (cos φ = 1) - 1000 VA max. (cos φ = 0,5) - courant maximum de démarrage 800 A/200 μs max. - 30 x (1 x 18 W), 25 x (2 x 18 W) - 25 x (1 x 36 W), 15 x (2 x 36 W) - 20 x (1 x 58 W), 10 x (2 x 58 W) Prendre en compte les courants individuels de démarrage des ballasts ! Pour des puissances d'éclairage plus importantes, installer en série un relais ou un contacteur.
Temporisation	30 s – 30 min., mode IQ (adaptation automatique au profil d'utilisation)
Sortie de commande	1 – 10 V, 50 ballasts max. (100 mA max.)
Luminosité de base	0 s – 30 min., 10 %

L'interface DIM est disponible pour les détecteurs suivants :

- IR Quattro
- IR Quattro HD
- HF 360
- Dual HF

L'interface 1 – 10 V DIM permet une commande de l'éclairage par l'intermédiaire des fonctions éclairage permanent et luminosité de base.

Commande de l'éclairage

Le niveau de lumière souhaité en permanence est sélectionné au moyen de la valeur de luminosité pré-réglée. La fonction « luminosité de base » permet de sélectionner une luminosité de base de 10 % de l'intensité lumineuse après écoulement de la durée de poursuite. Pour un certain laps de temps ou lorsque la valeur mesurée est inférieure à la valeur de luminosité, la luminosité de base peut être utilisée pour des missions de sécurité ou d'orientation.

Potentiomètre crépusculaire sortie lumière

Lorsque la valeur enregistrée est inférieure à au seuil de crépuscularité pré réglé et qu'une personne est présente, le détecteur allume la lumière artificielle. La valeur de luminosité est sélectionnée sur une échelle de 1 à 6, ces valeurs reflétant les situations typiques de locaux. Il est possible de choisir entre fonctionnement diurne et nocturne. La télécommande service RC3 et sa fonction Teach In permet de définir la valeur de luminosité actuelle en tant que seuil de commutation.

Potentiomètre temporisation sortie lumière

La temporisation de la sortie lumière indique le temps jusqu'à ce que la lumière s'éteigne après le dernier mouvement détecté. Le mode intelligent IQ est disponible en tant que fonction spéciale. Le mode IQ adapte automatiquement la durée d'éclairage aux situations des locaux et d'utilisation.

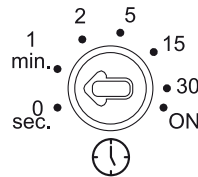

Potentiomètre temporisation luminosité de base

Lorsque la valeur mesurée est inférieure à la valeur de luminosité pré-réglée, cette fonction permet de choisir une luminosité de base pour la durée de poursuite. La luminosité de base a une intensité maximum de 10 % de l'intensité lumineuse. En cas de présence, le détecteur passe soit à une intensité lumineuse de 100 % (éclairage permanent en position ARRÊT) ou à la valeur de luminosité pré-réglée (éclairage permanent en position MARCHÉ). Dès que plus aucun mouvement n'est détecté, l'appareil réduit l'intensité lumineuse à nouveau jusqu'à la valeur de luminosité de base. Celle-ci est éteinte lorsque la durée d'éclairage est écoulée (1 à 30 minutes) ou lorsque la lumière diurne dépasse la valeur de luminosité pré-réglée. En position MARCHÉ, le détecteur commute la luminosité de base directement lorsque la valeur mesurée est inférieure à la valeur de luminosité.

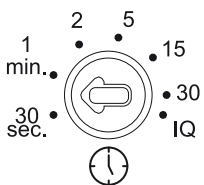
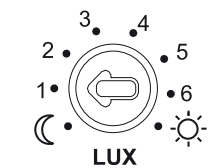

DALI (interface numérique DIM pour la commande de 2 canaux de lumière)

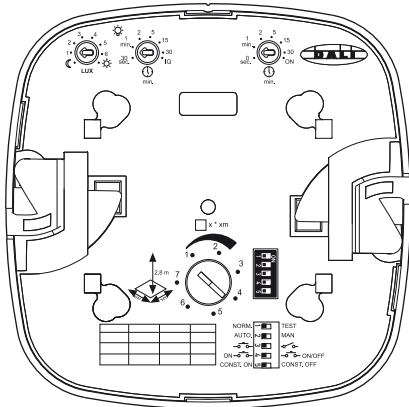

Presence Control PRO

Tension	230 – 240 V, 50 Hz/60 Hz
DALI sortie 1	bipolaire ligne de commande DALI/broadcast
DALI sortie 2	bipolaire ligne de commande DALI/broadcast
Ballasts DALI pilotables	12 ballasts DALI par sortie
Temporisation	30 s – 30 min., mode IQ
Luminosité de base	0 s – 30 min., 10 %

Détecteurs de mouvement

Détecteurs de présence

L'interface DALI est disponible pour les détecteurs suivants :

- IR Quattro
- IR Quattro HD
- HF 360
- Dual HF

La commande d'éclairage par l'intermédiaire de l'interface numérique DALI permet de commander la lumière par l'éclairage permanent et de maintenir une luminosité de base, par ex. dans les entrées ou cages d'escalier.

Commande de l'éclairage

Le niveau de lumière souhaité en permanence est sélectionné au moyen de la valeur de luminosité pré-réglée. La fonction « luminosité de base » permet de sélectionner une luminosité de base de 10 % de l'intensité lumineuse après écoulement de la durée de poursuite. Pour un certain laps de temps ou lorsque la valeur mesurée est inférieure à la valeur de luminosité, la luminosité de base peut être utilisée pour des missions de sécurité ou d'orientation. De plus, l'interface DALI offre une deuxième sortie de lumière qui peut être commandée par télécommande indépendamment de la première sortie de lumière. DALI permet en outre de mémoriser et d'appeler par télécommande deux scénarios d'éclairage différents, pour avoir à disposition rapidement et par une simple pression de touche des scénarios d'éclairage récurrents (présentations par ex.).

Potentiomètre crépuscularité sortie lumière

Lorsque la valeur enregistrée est inférieure au seuil de crépuscularité pré-réglé et qu'une personne est présente, le détecteur allume la lumière artificielle. La valeur de luminosité est sélectionnée sur une échelle de 1 à 6, ces valeurs reflétant les situations typiques de locaux. Il est possible de choisir entre fonctionnement diurne et nocturne. La télécommande service RC3 et sa fonction Teach In permet de définir la valeur de luminosité actuelle en tant que seuil de commutation.

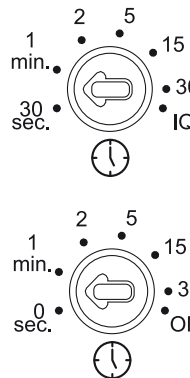

Potentiomètre temporisation sortie lumière

La durée de poursuite de la sortie lumière indique le temps jusqu'à ce que la lumière s'éteigne après le dernier mouvement détecté. Le mode intelligent IQ est disponible en tant que fonction spéciale. Le mode IQ adapte automatiquement la durée d'éclairage aux situations des locaux et d'utilisation.

Potentiomètre temporisation luminosité de base

Lorsque la valeur mesurée est inférieure à la valeur de luminosité pré-réglée, cette fonction permet de choisir une luminosité de base pour la durée de poursuite. La luminosité de base a une intensité maximum de 10 % de l'intensité lumineuse. En cas de présence, le détecteur passe soit à une intensité lumineuse de 100 % (éclairage permanent en position ARRÊT) ou à la valeur de luminosité pré-réglée (éclairage permanent en position MARCHÉ). Dès que plus aucun mouvement n'est détecté, l'appareil réduit l'intensité lumineuse à nouveau jusqu'à la valeur de luminosité de base. Celle-ci est éteinte lorsque la durée de poursuite est écoulée (1 à 30 minutes) ou lorsque la lumière diurne dépasse la valeur de luminosité pré-réglée. En position MARCHÉ, le détecteur commute la luminosité de base directement lorsque la valeur mesurée est inférieure à la valeur de luminosité.



Lampes à détecteur

Projecteurs à détecteur

Technique de radiodétection

Support, service après-vente

Interfaces / commande des détecteurs de présence

KNX (interface numérique BUS pour réglage de 4 canaux d'éclairage et HLK (chauffage, aération, climatisation))



Un maximum de flexibilité, de confort et de sécurité : KNX

KNX est un bus de terrain, un développement de EIB, qui sert à la mise en réseau de différents composants pour l'automatisation de bâtiments. Il permet de commander par l'intermédiaire d'un système unique les installations d'éclairage, de chauffage, d'aération et de climatisation, les systèmes d'alarme et de surveillance, etc. KNX relie différents appareils (par câble bifilaire torsadé, radio, réseau 230 V, IP / Ethernet). Les données sont ainsi librement échangeables entre les différents composants, indépendamment du fabricant ou du type d'utilisation. Les différents composants peuvent être configurés à tout moment, c'est-à-dire même ultérieurement. Ce type de commande individuelle d'éclairage permet une rentabilité et une adaptation optimales aux besoins.

Télécommandes IR

Comme accessoires pour nos détecteurs de présence, nous vous proposons 2 télécommandes IR spéciales. Elles permettent un réglage et une commande facile de l'éclairage et du variateur, la mise en mémoire et l'appel de 4 scènes d'éclairage par l'utilisateur de la pièce. Par l'intermédiaire de la télécommande, la mesure de luminosité peut être calibrée, les paramètres du détecteur modifiés sans intervention du logiciel ETS, et un mode test peut être lancé et terminé. Pour la version KNX, les paramètres modifiés par télécommande IR sont lisibles par le biais du bus.



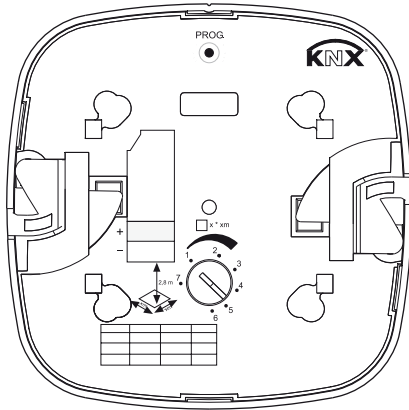

Presence Control PRO

Raccordement au secteur KNX	24 V par tension bus KNX
Réglages	par logiciel ETS, télécommande ou bus
Canaux lumière lumière 1 – lumière 4	Commuter / varier ; Mode interrupteur fonction éclairage permanent
Temporisation	Mode IQ, 1 – 30 min., en fonction de la présence et de la luminosité
Mesure de la luminosité	Lumière mixte
Luminosité de base	ARRÊT / 10 % – 50 %
Temporisation	Luminosité de base MARCHÉ en permanence, 1 – 30 min.
Sortie HLK (CAC)	en fonction de la présence
Temporisation de démarrage	Surveillance, 1 – 30 min.
Temporisation HLK	1 – 120 min
Temporisation - Présence	1 – 255 s
Autres sorties	Valeur de luminosité

Détecteurs de mouvement

Détecteurs de présence

L'interface KNX est disponible pour les détecteurs suivants :

- IR Quattro
- IR Quattro HD
- HF 360
- Dual HF

Les détecteurs du système Control PRO équipés de l'interface KNX disposent des fonctions suivantes :

- Détection de présence
- Commande de l'éclairage avec réglage de l'intensité lumineuse
- Commande HLK (chauffage, aération, climatisation)

Détection de présence

Cette fonction permet la surveillance de la pièce. Dès que la présence d'une personne est détectée avec sûreté et dès qu'aucune présence n'est plus détectée, ces données sont directement enregistrées. Il est possible de bloquer cette fonction de surveillance par ex. pendant la journée et de l'activer uniquement pour un certain laps de temps pendant la nuit ou pendant le week-end.

Commande de l'éclairage

En fonction de la luminosité ambiante et de la présence de personnes, la commande de l'éclairage allume la lumière en cas de besoin et l'éteint lorsqu'elle n'est plus nécessaire. Ainsi, la lumière est allumée uniquement en cas de besoin. Une consommation énergétique superflue, et donc des coûts inutiles sont ainsi évités.

Commande HLK (chauffage, aération, climatisation)

Les installations de chauffage, d'aération et de climatisation sont commandées par la sortie HLK (CAC), qui commute en fonction de la présence parce que même lors d'une lumière diurne suffisante, le chauffage, l'aération et la climatisation doivent être à disposition. Lorsque la pièce n'est plus utilisée, le chauffage, l'aération et la climatisation peuvent également être éteints pour économiser de l'énergie et des coûts.

Modes de fonctionnement du détecteur de présence

Un des modes de fonctionnement suivants doit être attribué au détecteur de présence :

- Détecteur unique
- Maître
- Esclave
- Maître en service parallèle

Détecteur unique

Un seul détecteur de présence est installé dans la pièce.

Maître

Pour l'élargissement de la zone de détection de présence, vous pouvez, par l'intermédiaire du bus, relier au maître jusqu'à 4 détecteurs de présence supplémentaires (esclaves ou maître en service parallèle). Le détecteur principal établit la présence globale (est-ce qu'une personne se trouve dans au moins une des zones de détection ?), assure la commande de l'éclairage et des installations de chauffage, aération et climatisation et envoie les objets correspondants.

Esclave

Un esclave envoie au détecteur principal l'information « Présence MARCHÉ » ou « Présence ARRÊT ».

Maître en service parallèle

Pour l'élargissement de la zone de détection de présence, vous pouvez, par l'intermédiaire du bus, relier au maître en service parallèle jusqu'à 4 détecteurs de présence supplémentaires (esclaves). Le détecteur principal établit la présence globale (est-ce qu'une personne se trouve dans au moins une des zones de détection ?), assure la commande de l'éclairage et envoie les objets correspondants. Le maître en service parallèle envoie l'état de présence au maître qui lui effectue alors la commande chauffage, aération, climatisation.

Lampes à détecteur

Projecteurs à détecteur

Technique de radiodétection

Support, service après-vente

Interfaces / commande des détecteurs de présence

Interrupteur DIP

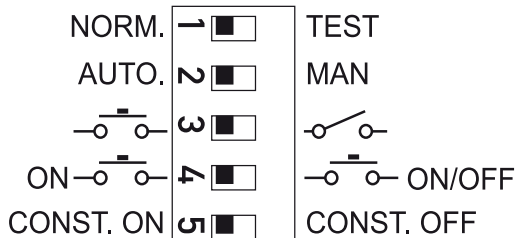

Les fonctions des interrupteurs DIP sont valables pour toutes les variantes de raccordement.

Interrupteur DIP mode normal / mode test

Le mode test sert à contrôler le fonctionnement ainsi qu'à régler et à apprécier les distances de la zone de détection. En cas de détection, le détecteur de présence commutera la charge pour env. 8 secondes. De plus, la LED bleue du détecteur de présence indique quasi-instantanément la détection, permettant ainsi un mode test sans tension d'enclenchement. En service normal, le détecteur de présence fonctionne par potentiomètre, interrupteur DIP et télécommande selon les fonctions et valeurs réglées.

Interrupteur DIP service entièrement / semi-automatique

En service entièrement automatique, le détecteur est en état de MARCHE lorsqu'un mouvement est détecté et que la valeur mesurée est inférieure à la valeur de luminosité pré-réglée. Lorsqu'aucun mouvement n'est plus détecté et que la durée de poursuite est écoulée ou lorsque la lumière diurne est suffisante, l'appareil s'arrête automatiquement. En service semi-automatique, le détecteur se met en MARCHE uniquement en cas d'actionnement manuel d'une touche ou d'un interrupteur externe et s'arrête automatiquement.

Interrupteur touche / interrupteur DIP

Une touche ou un interrupteur externes peuvent être raccordés au détecteur de présence par l'intermédiaire d'une borne « S » séparée. Pour le traitement du signal, le détecteur a besoin de l'information si oui ou non une touche ou un interrupteur externes sont raccordés. Avec ce signal, le détecteur peut être utilisé en service semi-automatique et commandé manuellement en tout temps (4 heures MARCHE, 4 heures ARRÊT).

Interrupteur DIP MARCHE/MARCHE/ARRÊT

Ici, il existe deux possibilités : MARCHE/ARRÊT signifie que le détecteur peut en tout temps être mis en marche ou arrêté manuellement. MARCHE, par contre, signifie qu'uniquement la mise en marche manuelle est possible. Cette configuration évite que la lumière soit éteinte dans des zones d'éclairage permanent ou par ex. lorsque le détecteur est utilisé en tant qu'éclairage automatique de cage d'escalier.

Interrupteur DIP fonction éclairage permanent MARCHE/ARRÊT

L'éclairage permanent permet d'obtenir un niveau de luminosité constant dans les bureaux, les salles de classe, de conférence, etc. Le détecteur mesure la lumière diurne actuelle et y ajoute l'intensité lumineuse artificielle nécessaire afin d'atteindre le degré de luminosité souhaité. La lumière artificielle ajoutée est adaptée dès que le niveau de lumière diurne change. La commutation de la lumière artificielle se fait en fonction du degré de luminosité diurne et de la présence de personnes.

Mise en réseau maître / maître - maître / esclave

Les détecteurs de présence permettent une mise en réseau maître / maître et maître / esclave. En cas de mise en réseau maître / maître, la zone de détection est élargie par l'intermédiaire des détecteurs mis en réseau, mais chaque appareil commutera sa propre charge selon le réglage individuel du maître respectif. Les esclaves d'une mise en réseau maître / esclave élargissent seulement la zone de détection et indiquent la présence au pilote. Uniquement le maître commutera, en fonction de son propre réglage, la charge raccordée.

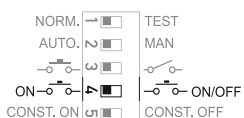
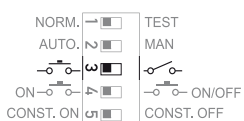
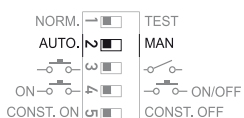

Détecteur DIM

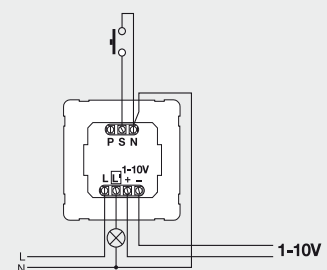

Détecteur DIM avec esclave

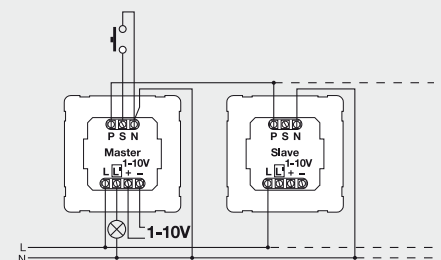

Schémas de montage



Détecteurs de mouvement

Détecteurs de présence

Maître/maître COM1

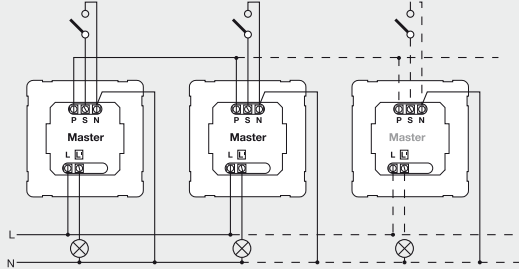

2 détecteurs sur minuterie installation ancienne / installation modifiée

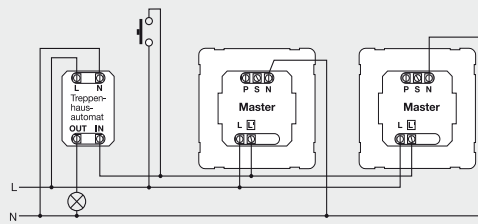

Lampes à détecteur

Maître/maître COM1/COM2

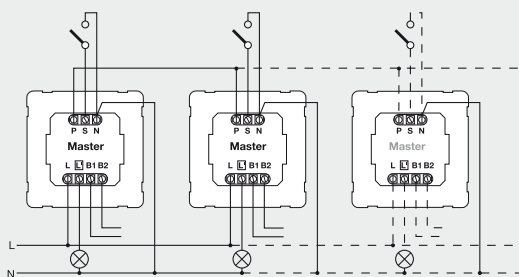

Détecteur sur minuterie

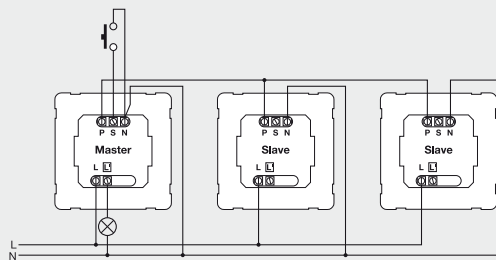

Projecteurs à détecteur

Maître / esclave

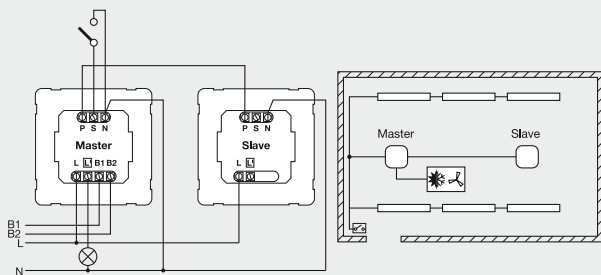

Technique de radiodétection

Support, service après-vente

Accessoires Presence Control PRO

Télécommandes



Télécommande service RC3

EAN 4007841 000387

Télécommande service RC6 KNX

EAN 4007841 593018

Télécommande utilisateur RC4

EAN 4007841 003012

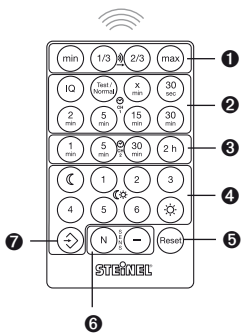

- ❶ Réglage de la portée HF
- ❷ Temporisation contact de commutation de commande 1 lumière
- ❸ Temporisation contact de commutation de commande 2 (HLK(CAC))
- ❹ Réglage de crépuscularité
- ❺ Fonction réinitialisation sur potentiomètre et réglages DIP
- ❻ Réduction sensibilité (uniquement HF, cf. RS PRO)
- ❼ Teach In

convient pour Presence Control PRO

- IR Quattro HD
- IR Quattro
- HF 360
- Dual HF 360

RC3 en combinaison avec COM1, COM1 AP, DIM et interface DALI

RC6 KNX en combinaison avec interface KNX

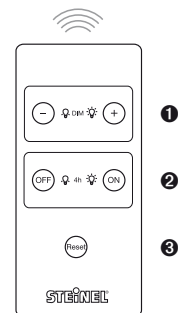

- ❶ Fonction variation de lumière
- ❷ Lumière ALLUMÉE / ÉTEINTE (4 heures)
- ❸ Fonction réinitialisation sur potentiomètre et réglages DIP

convient pour Presence Control PRO

- IR Quattro HD
- IR Quattro
- HF 360
- Dual HF 360

RC4 en combinaison avec COM1, COM1 AP, COM2 et interface DIM



Pour de plus amples informations concernant l'utilisation, veuillez consulter : www.steinel.de



Détecteurs de mouvement

Détecteurs de présence

Télécommande utilisateur RC5 DALI

EAN 4007841 592806

Télécommande utilisateur RC7 KNX

EAN 4007841 592912

- ❶ Réduire, augmenter niveau DIM Sortie 1
- ❷ Arrêt / éclairage permanent Sortie 1 (4 heures)
- ❸ Réduire, augmenter niveau DIM Sortie 2
- ❹ Arrêt / éclairage permanent Sortie 2 (4 heures)
- ❺ Mémoriser scénario d'éclairage 1 (la valeur pour la sortie 1/2 est mise en mémoire)
- ❻ Mémoriser scénario d'éclairage 2 (la valeur pour la sortie 1/2 est mise en mémoire)
- ❼ Fonction réinitialisation sur potentiomètre et réglages DIP

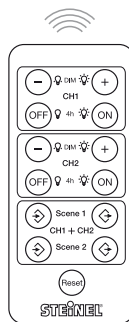

Lampes à détecteur

Projecteurs à détecteur

convient pour Presence Control PRO

- IR Quattro HD
- IR Quattro
- HF 360
- Dual HF 360

RC5 pour interface DALI

RC7 pour interface KNX



Technique de radiodétection

Support, service après-vente

Accessoires Presence Control PRO

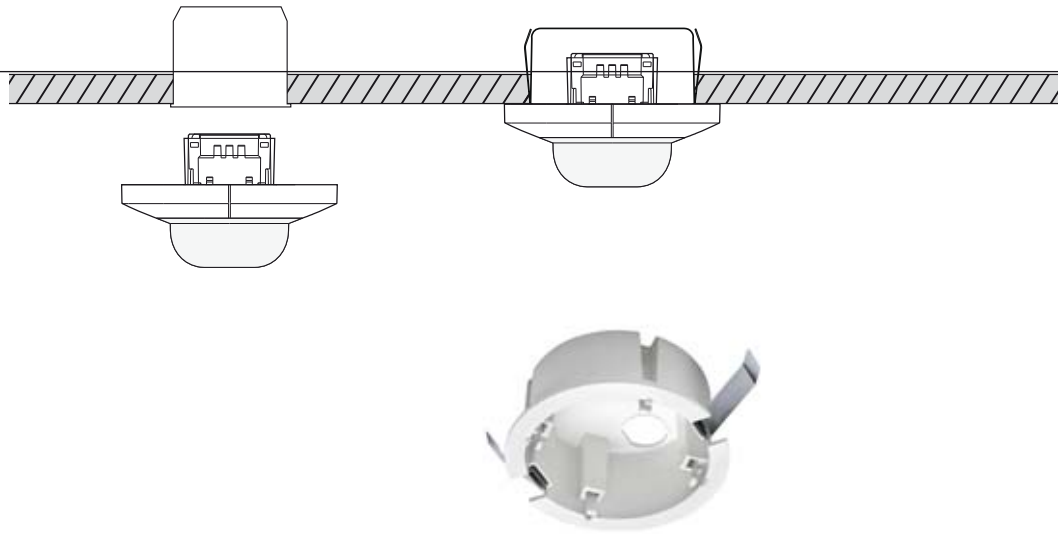

Montage standard

En standard, les produits sont prévus pour un montage en boîtier encastré

Adaptateur de plafond à pinces

Control PRO UP Box

EAN 4007841 000370

L'adaptateur à pinces permet d'insérer le détecteur directement dans le plafond. L'installation est rapide et facile, aucun vissage ou fixation supplémentaire n'est nécessaire.

convient pour Presence Control PRO

- IR Quattro HD
- IR Quattro
- HF 360
- Dual HF 360

- COM1
- COM2
- DIM
- KNX
- DALI

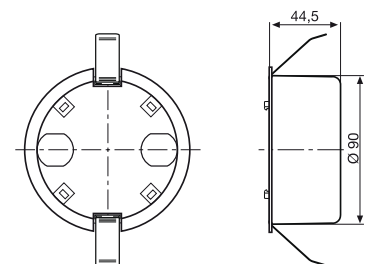

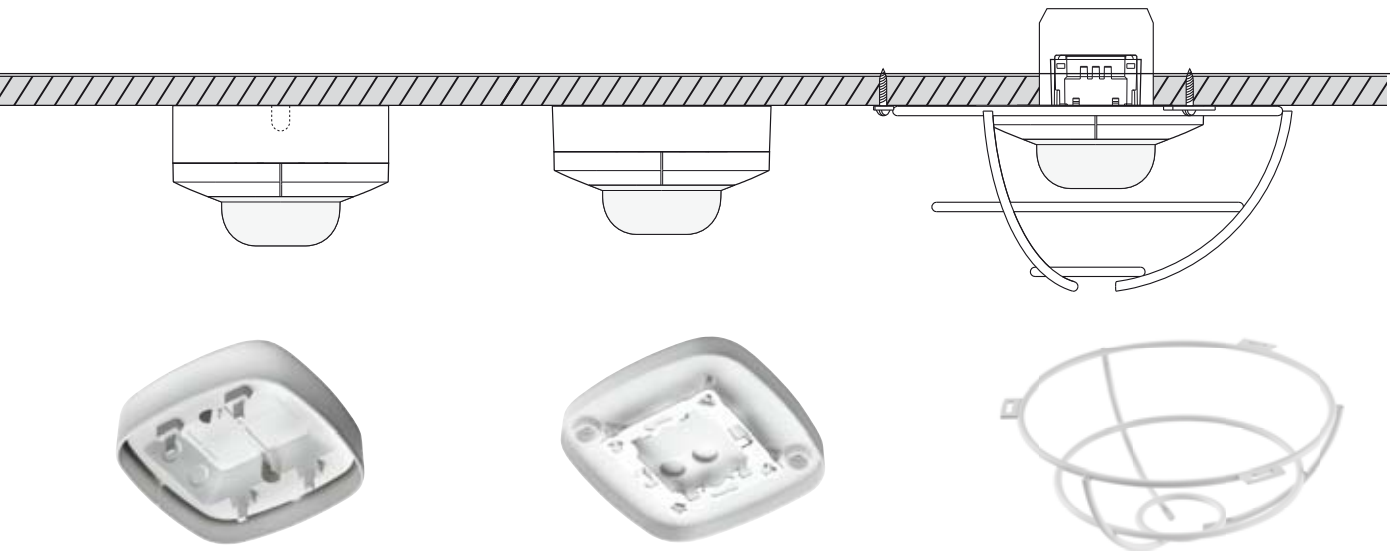

Détecteurs de mouvement

Détecteurs de présence

Adaptateur pour montage en saillie Control PRO AP Box (IP 54)

EAN 4007841 000363

L'adaptateur saillie Control PRO AP Box est conçu pour un montage facile en saillie des détecteurs de présence. Quatre entrées de câble et un grand espace de câblage permettent une installation simple et rapide. L'installation correspond à la classe IP 54.

convient pour Presence Control PRO

- IR Quattro HD
- IR Quattro
- HF 360
- Dual HF 360

- COM1
- COM2
- DIM
- DALI

Adaptateur pour montage en saillie Control PRO AP Box KNX

EAN 4007841 003029

Cet adaptateur saillie est également équipé de quatre entrées de câble et d'un grand espace de câblage. Il convient pour le montage en saillie des variantes de raccordement KNX et DALI.

convient pour Presence Control PRO

- IR Quattro HD
- IR Quattro
- HF 360
- Dual HF 360

- KNX

Corbeille de protection Control PRO

EAN 4007841 003036

Offre une protection contre les dommages pouvant être causés par ex. par des ballons ou par vandalisme.

convient pour Presence Control PRO

- IR Quattro HD
- IR Quattro
- HF 360
- Dual HF 360

- COM1/COM1 AP
- COM2
- DIM
- KNX
- DALI

- Air Control
- Fire Control

Lampes à détecteur

Projecteurs à détecteur

Technique de radiodétection

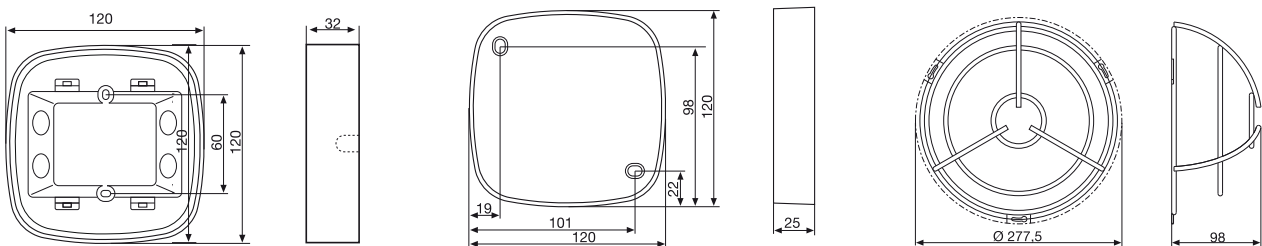

Support, service après-vente

Fire Control PRO

Détecteur de fumée



- Reconnaître les dangers
- Avertir les personnes
- Sauver des vies



- 2 types de détection : fumée et température (optique / thermique)
- Détecteur de lumière pour avertissement du niveau critique de la pile pendant la journée (fort signal sonore)
- Autocalibrage 24 h
- Évaluation du signal pilotée par microprocesseur
- Correction de dérive de température
- Fonction autotest cyclique
- Convient également pour cuisines et salles de bains
- Design assorti aux détecteurs de présence pour une apparence homogène du plafond

La sécurité de la nouvelle génération : Fire Control

Le Fire Control PRO est un détecteur de fumée ultramoderne parfaitement intégré dans la famille Control PRO STEINEL Professional. Pour une sécurité double, le Fire Control PRO, en tant que détecteur DUAL, offre deux procédés de détection : détection de la fumée et thermodétection. La fumée est détectée dans une boîte à fumée de construction spéciale, la thermodétection a lieu par l'intermédiaire d'un détecteur thermodifférentiel.

Ainsi, différents types d'incendie peuvent être détectés fiablement, par ex. les incendies de liquides ou les feux couvants. De plus, le système est moins sensible aux vapeurs de cuisine ou de salle de bains, aux poussières et aux impulsions électriques parasites. Le Fire Control PRO dispose d'un dispositif d'évaluation du signal piloté par processeur et d'une compensation de dérive. Les déclenchements de fausse alerte sont ainsi évités au maximum.



Affichage d'état
OK/incendie détecté/230 V



Détection de la fumée
blocable pour 15 min.
ou mode test



Fire Control PRO

EAN	FC PRO FC PRO Lithium	4007841 590406 4007841 000073
Dimensions (h x l x p)	120 x 120 x 56 mm	
Tension nominale	230 V	
Pile	pile 9 V monobloc hydrure métallique ou pile 9 V monobloc lithium longue durée	
Signal défaillance de pile	rythme 30 s, 30 jours	
Alarme acoustique	85 dB (A)	
Zone maximale de détection	80 m ²	
Contact relais	1 A 250 V	
Indice de protection	IP 40	
Classe	II	
Température de service	de 0° à 40° C	
Température de stockage	de -5° à +70° C	
Possibilité de mise en réseau	jusqu'à 30 Fire Control PRO	

Une touche de confort permet de réduire la sensibilité de la détection de fumée pour une durée de 10 minutes (par ex. en cas de vapeurs extrêmes contrôlées d'une casserole) ; pendant ce temps, la thermodétection reste activée. Pendant les premiers jours, le signal acoustique d'état de pile est déclenché uniquement pendant la journée grâce à un détecteur de lumière. Seulement lorsque le chargement de pile devient critique, le signal est déclenché également la nuit. Le détecteur de fumée Fire Control PRO dispose, en plus de la pile 9 V (lithium ou hydrure métallique), d'un raccordement 230 V et d'un raccordement de communication pour la mise en réseau des détecteurs. Le STEINEL Fire Control est bien sûr certifié VDS (Association allemande des assureurs de biens matériels) et dispose d'une fonction autotest.

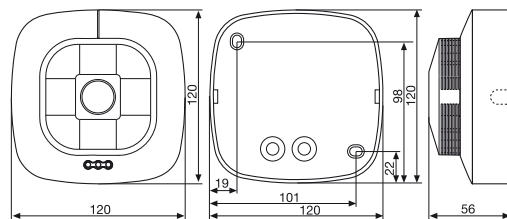

Détecteurs de mouvement

Détecteurs de présence

Lampes à détecteur

Projecteurs à détecteur

Technique de radiodétection

Support, service après-vente

Air Control PRO Signal

Détecteur de qualité de l'air



AC PRO Signal

- Détecteur de qualité de l'air au design assorti aux détecteurs de présence
- Grand potentiel d'économies d'énergie par une aération adaptée aux besoins
- Mesure automatique de la teneur en CO₂, sans entretien
- Commande de l'installation de climatisation (aération, ouverture des fenêtres, commande coordonnée du chauffage, etc.)
- Information sur la qualité de l'air et sur le besoin d'air frais (optique et sonore)
- Convient également en installation complémentaire dans les salles de formation, de conférence, de classe, les bureaux et les habitations individuelles
- Signal sonore à intervalle de 5 min. au dessus de 1500 ppm (peut être désactivé)
- Autocalibrage (air frais et pression de l'air / hauteur)
- Affichage avec 3 LED (vert, orange, rouge)
Vert : < 1000 ppm (témoin permanent, peut être désactivé)
Orange : 1000 ppm – 1500 ppm (témoin permanent)
Rouge : > 1500 ppm (clignotement)

C'est la qualité qui compte : Air Control

Certains de nos détecteurs de présence offrent, outre le pilotage d'éclairage, la possibilité de commander les installations de chauffage, d'aération et de climatisation en fonction de la présence de personnes, ce qui est très intéressant du point de vue énergétique, car d'importantes économies d'énergies sont possibles : Là où il n'y a personne, le chauffage n'est pas nécessaire en permanence.

Un autre aspect gagne progressivement en importance : la qualité de l'air ou bien la teneur de l'air ambiant en CO₂. Les systèmes d'aération ont besoin d'énergie et l'air échangé doit être réchauffé ou refroidi. La simple présence de personnes n'est pourtant pas suffisante pour le renouvellement de l'air par l'installation d'aération ou par fenêtre automatique. Ce qui importe c'est la qualité de l'air.

Les êtres humains respirent de l'oxygène (O₂) et expirent du dioxyde de carbone (CO₂). Chacun connaît le phénomène : Plus la réunion dure, plus la concentration des personnes présentes baisse, de plus en plus sont fatiguées, finalement les maux de tête apparaissent. La raison est la teneur de CO₂ dans l'air ambiant. Malheureusement, les personnes s'en rendent compte bien trop tard pour y remédier par une aération active. C'est à ce point que notre détecteur Air Control entre en jeu, car il mesure la teneur de l'air ambiant en CO₂. Par

Gamme de mesure CO₂

Éléments de commande

400 –
2000 ppm



Gamme de mesure CO₂ :
400 – 2000 ppm
exactitude
de +/- 150 ppm

Le système de témoins LED
tricolores indique la qualité de
l'air ambiant

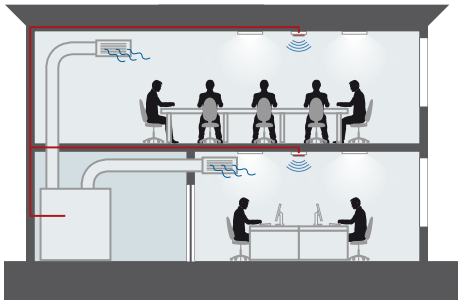

L'intermédiaire de LED tricolores, la qualité de l'air est indiquée aux personnes : vert, orange et rouge. Lorsque le témoin rouge est allumé, un court signal sonore retentit en plus toutes les 5 minutes.

Le produit offre également une sortie de commutation sans potentiel permettant de raccorder une aération automatique. En zone orange, l'aération est mise en marche et éteinte seulement lorsque la zone verte est atteinte. Cette nouvelle technique permet une commande très efficace et économique du système d'aération.

Le détecteur Air Control sans aération automatique est très intéressant pour les salles d'entretien, de formation ou de conférence afin de maintenir la performance des personnes présentes.

L'interrupteur DIP permet d'éteindre la LED verte et le signal acoustique. Ainsi, l'appareil est également idéal pour les chambres à coucher et les chambres d'hôtel. Le détecteur Air Control est disponible en version saillie ou encastrée.



AC PRO Signal

EAN	AC PRO Signal UP AC PRO Signal AP	4007841 592608 4007841 592707
Dimensions (h x l x p)	AC PRO Signal UP 120 x 120 x 53 mm AC PRO Signal AP 120 x 120 x 49 mm	
Tension	230 VCA, bloc à découpage à isolation galvanique	
Gamme de mesure CO ₂	400 – 2000 ppm	
Exactitude CO ₂	5 % de la valeur mesurée ± 150ppm (pour 25 °C et 1013 hPa)	
Affichage par LED	Vert : jusqu'à 1000 ppm CO ₂ (témoin permanent, désactivation possible) Orange : de 1000 ppm CO ₂ à 1500 ppm CO ₂ , (témoin permanent) Rouge : au dessus de 1500 ppm CO ₂ (clignotement) Signal sonore : toutes les 5 min. au dessus de 1500 ppm CO ₂ , désactivation possible	
CO ₂ en dépendance de la température	< 5 ppm par °C	
Température (stockage)	-40 °C à +70 °C	
Relais (fonction)	Relais MARCHÉ à partir de 1200 ppm Relais ARRÊT à partir de 800 ppm (en cas de réduction de la concentration en CO ₂)	
Temps de réponse (T90)	5 min	
Sortie signal	Raccordement d'appareils de chauffage, aération, climatisation par l'intermédiaire d'une sortie sans potentiel à isolation de base ; max. 230 W	
Boîtier	Boîtier standard encastré	
Indice de protection	IP 20 (protection contre les contacts accidentels à l'intérieur)	
Classe	II	

Détecteurs de mouvement

Détecteurs de présence

Lampes à détecteur

Projecteurs à détecteur

Technique de radiodétection

Support, service après-vente

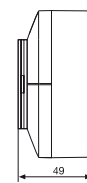
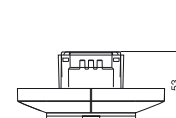
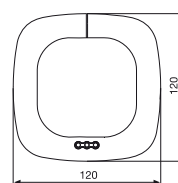
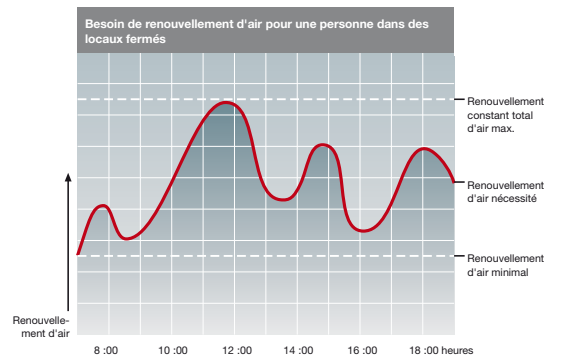

Détecteur de présence LuxMaster



LuxMaster – le classique de la gestion de lumière

Conditions lumineuses adaptées aux besoins, constamment et systématiquement : Le LuxMaster se charge de la gestion de la lumière pour les pièces de grandes dimensions. Le système multidétecteurs crée des situations d'éclairage optimum. Le bien-être et la productivité sont accrus, les coûts énergétiques réduits. Trois pyrodétecteurs reliés enregistrent la présence de personnes. Un capteur lumineux, spécialement adapté à la photosensibilité de l'œil humain, mesure continuellement la luminosité ambiante et l'accorde à la valeur nominale de luminosité pré-réglée. Ensuite, le LuxMaster calcule l'éclairage et l'intensité lumineuse des sources de lumière connectées. Avec ses 1.320 zones de commutation permettant une exactitude élevée de détection et une portée de 12 mètres, le LuxMaster est le manager idéal pour de nombreux espaces. Il est réglable confortablement par télécommande et garantit des conditions lumineuses idéales.

Avantages

- 1320 zones de commutation
- Grande portée pouvant atteindre 12 m
- Très grande puissance d'éclairage
- Allumage et extinction automatique de la lumière en fonction de la présence et de la lumière ambiante
- Régulation de luminosité intégrée pour un niveau de lumière constant (BLS D, BLS DF)
- Économies d'énergie importantes, entre 40 % – 70 %
- Commutation sans problème de tubes fluorescents, de lampes halogènes ou à incandescence
- Montage rapide
- Télécommande (BLS DF)

Détecteurs de mouvement

Détecteurs de présence

Lampes à détecteur

Projecteurs à détecteur

Technique de radiodétection

Support, service après-vente

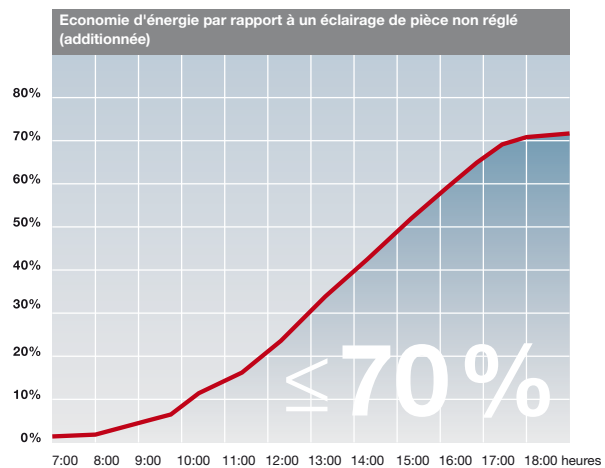
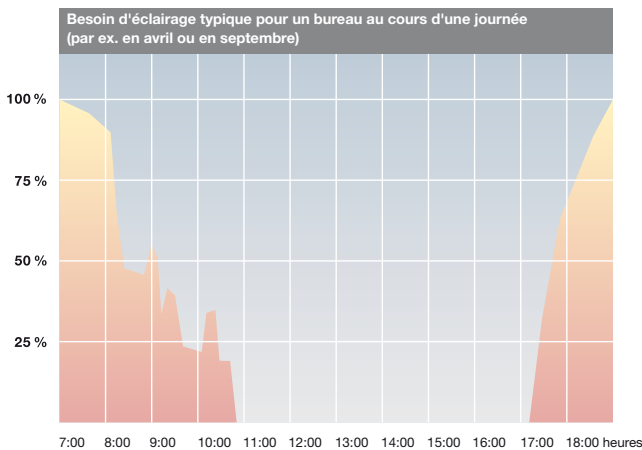

Détecteurs de présence



BLS

- Détection de personnes et de la luminosité ambiante
- Commutation de sources lumineuses en cas de besoin

BLS D

- Fonction de variation de lumière intégrée
- Adaptation de l'intensité lumineuse à la luminosité ambiante
- Commutation de sources lumineuses en cas de besoin

BLS DF

- Détection de personnes et de la luminosité ambiante
- Fonction de variation de lumière intégrée
- Adaptation de l'intensité lumineuse à la luminosité ambiante
- Commutation de sources lumineuses en cas de besoin
- Commande de l'intensité lumineuse, MARCHE / ARRÊT par télécommande (en option)

BLS T

- Détecteur de présence semi-automatique
- MARCHE par fonction manuelle
- ARRÊT automatique ou manuel

Après vous : Un éclairage de bureau qui s'adapte à vos besoins

LuxMaster BLS est idéal pour les pièces utilisées pendant des laps de temps courts. Il commute la lumière en fonction de la présence de personnes et de la luminosité ambiante.

LuxMaster BLS D est idéal pour les pièces où un éclairage constant est nécessaire pour une atmosphère de travail agréable. Il dispose d'une fonction supplémentaire de variation qui adapte l'intensité de l'éclairage en fonction de la luminosité ambiante.

LuxMaster BLS DF est le système complet. Son domaine d'utilisation idéal sont les grandes pièces. Au moyen de la télécommande, non seulement la lumière peut être allumée et éteinte, mais de plus, l'intensité lumineuse peut être réduite pour les présentations de diapositives ou les projections.

LuxMaster BLS T est un détecteur de présence semi-automatique atteignant une efficacité énergétique optimale. Vous avez la possibilité d'allumer ou d'éteindre la lumière alors que le détecteur de présence éteint automatiquement la lumière dès qu'elle n'est plus nécessaire.

Zone de détection

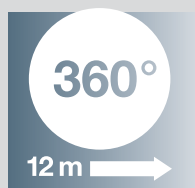

Portée : 12 m
Angle de détection max. : 360° par 3 pyrodétecteurs ; un capteur lumineux mesure la luminosité ambiante



Lentille multiple :
Division de la zone de détection en 11 niveaux et 1320 zones de commutation



Caches enfichables :
limitation individuelle de l'angle de détection

Possibilités de réglage



Valeur lumineuse de commutation : définition du niveau lumineux d'extinction ; fonction test pour le réglage de la zone de détection

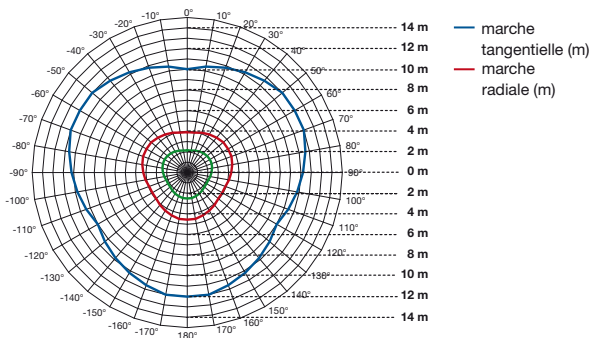
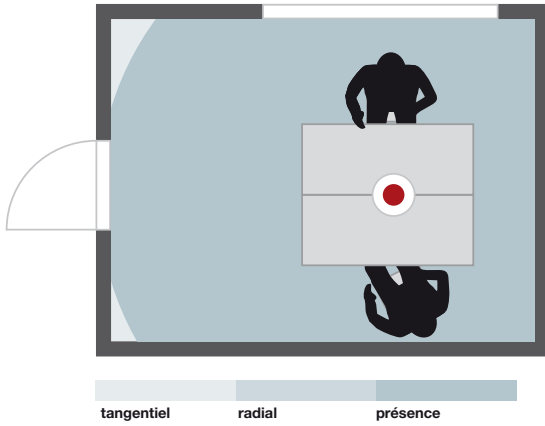

Zone de détection LuxMaster BLS /D/DF/T, hauteur d'installation 2,50 m

Distance du détecteur	Distance minimum à parcourir en mouvement
1 m	8 cm
2 m	17 cm
3 m	26 cm
4 m	34 cm
5 m	43 cm
6 m	52 cm
8 m	69 cm
10 m	86 cm
12 m	103 cm

Accessoires



Automatisme d'extinction :
Marge de 4 – 30 min. plus mode spécial de 2 h ;
Réglage individuel par potentiomètre

Télécommande :
MARCHE / ARRÊT
Adaptation de l'intensité lumineuse aux besoins

		Détecteurs de mouvement
LuxMaster, BLS, BLS D, BLS DF, BLS T		
EAN	BLS blanc 4007841 720414 BLS D blanc 4007841 720513 BLS DF blanc 4007841 720612 BLS T blanc 4007841 720315	Détecteurs de présence
Dimensions (h x l x p)	120 x 120 x 66 mm	
Puissance	- 2000 W max., agrément VDE (charge ohmique, par ex. lampe à incandescence) - 1000 W max. (halogène basse tension) - 1000 W max., agrément VDE (tubes fluorescents à ballasts conventionnels, cos φ = 0,5) - nombre max. de ballasts électroniques : 16 x (1 x 36 W) ou 12 x (2 x 36 W) ou 12 x (1 x 58 W) ou 8 x (2 x 58 W) Pour les puissances d'éclairage plus élevées monter un relais ou un contacteur en amont	Lampes à détecteur
Tension	230 – 240 V, 50 Hz	
Angle de détection	360° avec ouverture angulaire de 180°	Projecteurs à détecteur
Hauteur d'installation recommandée	2,5 m – 3 m de hauteur de plafond	
Portée maximale	12 m dans chaque direction zone proche à haute précision : 4 m de rayon (personne assise) zone lointaine sûre : 12 m de rayon (marcheur)	Technique de radiodétection
Technologie de détection	11 niveaux de détection, 1320 zones de commutation	
Seuil de commutation ou niveau lumineux constant	BLS/BLS T : 20 – 1300 lux, ∞ / lumière du jour BLS D/BLS DF : 100 – 1300 lux, ∞ / lumière du jour	Support, service après-vente
Mise en circuit	BLS T : manuellement au moyen de la touche d'ouvre-porte BLS/BLS D/ BLS DF : par détection de mouvement	
Temporisation d'extinction	4 min. – 30 min., mode à impulsions (env. 2 s), mode longue durée (env. 2 h)	
Indice de protection	IP 20	
Classe	II	
Intervalle de temp.	-20 à +50 °C	
Signal pilote	BLS D/DF ; 1 – 10 V (max. 50 ballasts élect.)	
Accessoires	- Télécommande radio de poche pour le réglage du seuil de commutation (pour BLS DF) EAN 4007841 720711	

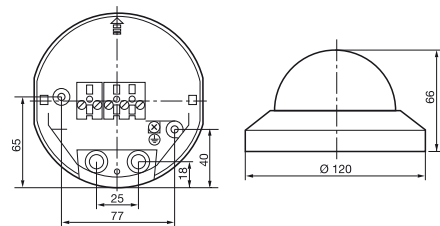

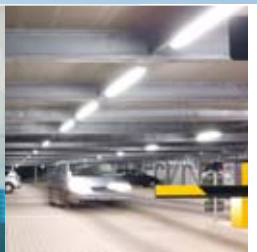























Lampes à détecteur

Nos lampes à détecteur HF pour l'intérieur savent comment faire des économies. Elles éclairent les pièces uniquement lorsque la lumière est nécessaire. Intelligentes – et économiques.



Aperçu Lampes à détecteur HF pour l'intérieur

		Lampes à détecteur HF RS PRO										Détecteurs de mouvement
												
		RS PRO 500	RS PRO 1000	RS PRO 2000	RS PRO 5000	RS PRO 5002 LED	RS PRO 5200	RS PRO 5100	RS PRO 5500	RS PRO DL 100	RS PRO LED S1	
Résistant aux chocs		●	●	●	●	●	●	●	●		●	
Verrine verre		●	●	●							●	
Indice de protection		IP 44	IP 44	IP 44	IP 65	IP 65	IP 65	IP 65	IP 21/IP 44 *2	IP 20	IP 44	
Source		2 x 13 W TC-DEL G 24-Q1 *1	2 x 18 W TC-DEL G 24-Q2 *1	2 x 26 W TC-DEL G 24-Q3 *1	2 x 28 W T5 *1	2 x 28 W T5/LED *1	2 x 54 W T5 *1	1 x 54 W T5 *1	2 x 28 W T5 *1	2 x 18 W TC-DEL G 24-Q2 *1	18 W LED	
Détecteur		●	●	●	●	●	●	●	●	●	●	
Esclave		●	●	●	●	●	●	●	●	●		
Anneaux design		●	●	●								
Adaptateur de montage		●	●	●								
Module MLED1		●	●	●								
Module MLED1 accu		●	●	●								
Module éclairage de secours		●	●	●								
Coupleur éclairage de secours					●	●	●	●	●			
Lumière d'orientation LED						●						
Communication sans fil			●	●							●	
Télécommande RC2					●	●	●	●	●	●		
Page		124	124	124	132	132	132	132	136	138	142	
		Lampes à détecteur HF										Lampes à détecteur
												
		RS 50	BRS 81	BRS 82	BRS 83	BRS 86	BRS 87	BRS 80 P	BRS 83 P	BRS 85 P	BRS 85 P	
Résistant aux chocs		●			●				●			
Verrine Verre			●			●	●			●		
Indice de protection		IP 44	IP 44	IP 44	IP 44	IP 44	IP 44	IP 44	IP 44	IP 44	IP 44	
Source		1 x 13 W TC-DEL G 24-Q1 *1	1 x 24 W T5 (60 cm) *1	1 x 24 W T5 (60 cm) *1	1 x 24 W T5 (60 cm) *1	1 x 24 W TC-L 2G11 *1	1 x 24 W TC-L 2G11 *1	1 x 24 W T5 (60 cm) *1	1 x 24 W T5 (60 cm) *1	1 x 24 W TC-L 2G11 *1	1 x 24 W TC-L 2G11 *1	
Détecteur		●	●	●	●	●	●	●	●	●		
Détecteur champ proche			●	●	●	●	●	●	●	●		
Anneaux design		●										
Prise de courant								●	●	●		
Page		146	148	148	148	148	148	148	148	148		
<p>*1 Seules les sources indiquées peuvent être utilisées. *2 IP 44 (pour montage au plafond)</p>												Technique de radiodétection
												Support, service après-vente

Lampes à détecteur HF pour l'intérieur



Lampes à détecteur HF STEINEL Professional

Nos lampes, intelligentes, font preuve d'une efficacité pratique d'un pilotage d'éclairage décentralisé : économique, indépendant et systématique.

Les lampes à détecteur HF sont conçues pour une utilisation confortable dans les espaces intérieurs : cages d'escalier, entrées, WC, salles de bains, etc. Cette série combine la technique de détection de pointe à un design fonctionnel. Notre programme vous propose des hublots, des downlights et des réglottes en différentes dimensions et puissances.

La famille RS PRO présente un design, des commandes et un mode fonctionnement uniformes. Chaque lampe peut être utilisée seule et indépendamment. Une mise en réseau de tous les modèles est tout aussi facilement réalisable – en mode sans fil ou filaire. Particulièrement économique : Vous pouvez enfin renoncer à des raccordements de câbles, aux interrupteurs et détecteurs isolés superflus. L'installation de notre éclairage intelligent reste tout aussi rapide que pour les lampes courantes. Les ballasts à cathodes chaudes pilotés par chip et l'utilisation systématique de sources modernes accroissent non seulement la longévité et la qualité de l'éclairage, mais aident également à réduire les coûts.

Avantages RS PRO

Intérieur

- Gestion décentralisée de l'éclairage
 - Technique HF de pointe
 - Design uniforme
 - Détection précise et fonctionnement fiable
 - Commandes uniformes
 - Fonctionnement uniforme
 - Excellente rentabilité grâce à l'enclenchement efficace de la lumière
 - Économies d'interrupteurs, de raccordements par câbles, de détecteurs supplémentaires
 - Détection fiable dans toutes les directions, indépendamment de la température et du sens de passage
 - Mise en réseau pratique sans fil ou filaire
 - Installation rapide
- détecteur + lampe = 1 seul raccordement

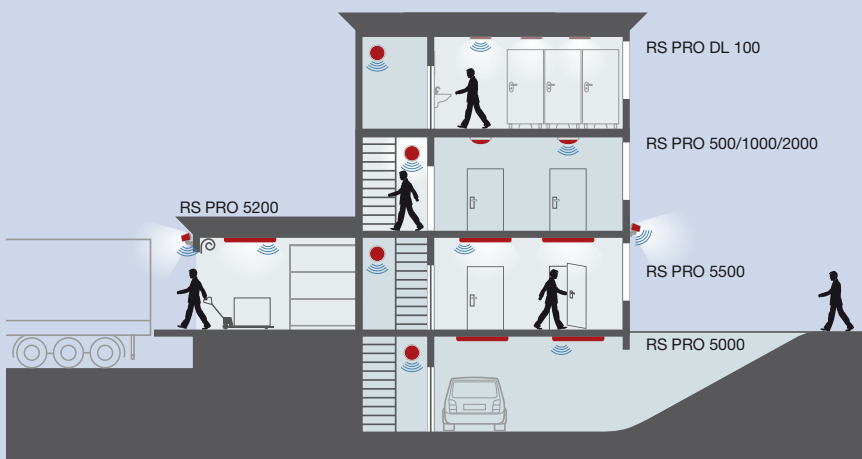

L'exemple ci-contre illustre parfaitement ces différentes fonctions : La lumière est allumée (et éteinte ensuite) uniquement là où des mouvements sont détectés. Toutes les autres zones restent sans éclairage.

RS PRO
S Y S T E M

Détecteurs de mouvement

Détecteurs de présence

Lampes à détecteur

Projecteurs à détecteur

Technique de radiodétection

Support, service après-vente

Lampes à détecteur HF pour l'intérieur

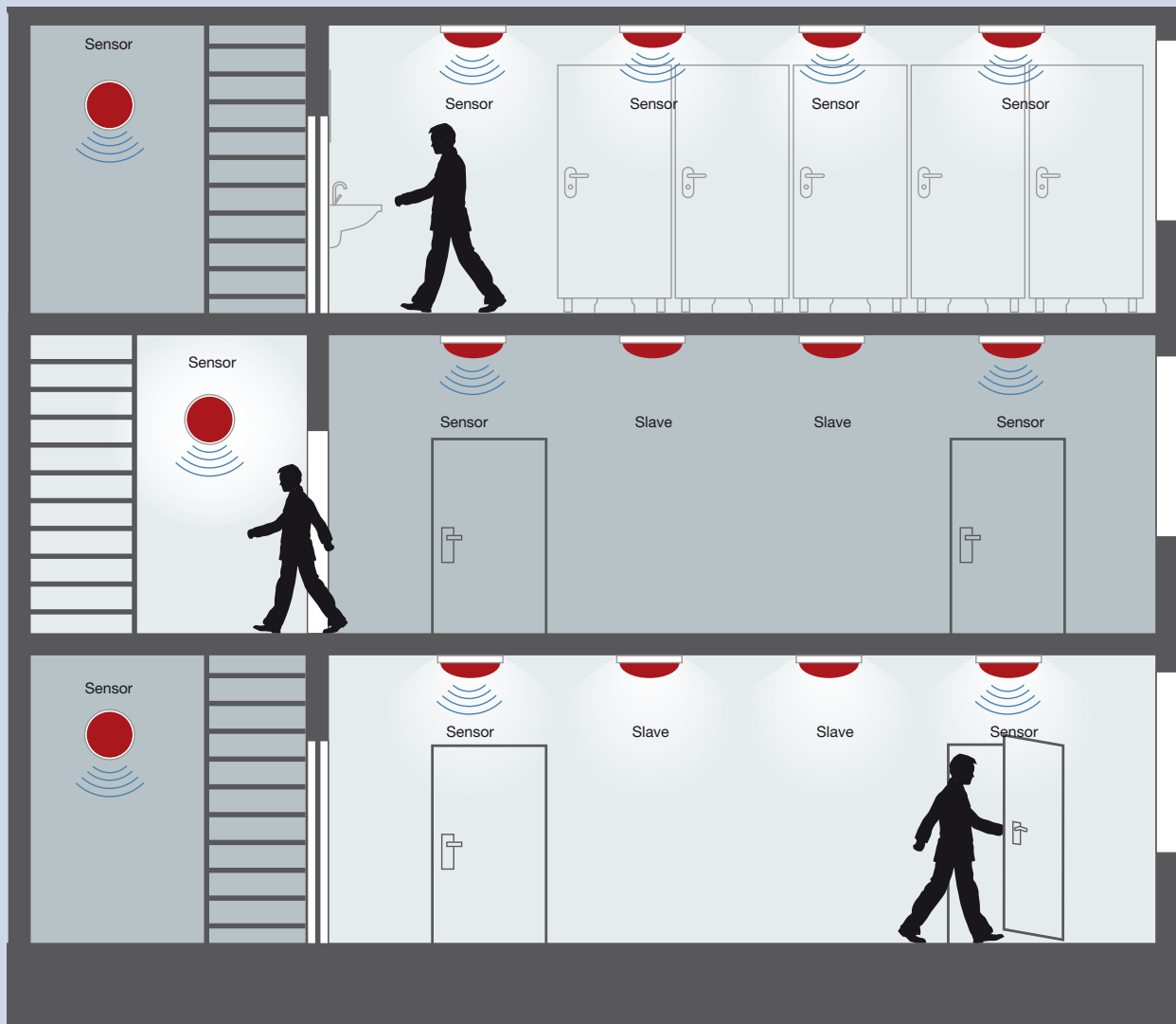

Diversité d'utilisation : Système RS PRO

Les lampes de la série RS PRO permettent des pilotages intelligents et décentralisés de l'éclairage, alliés à une efficacité énergétique de haut niveau. Chaque lampe est en mesure de se piloter elle-même en fonction des besoins. Les lampes RS PRO 500, 1000, 2000 avec ou sans détecteur peuvent être connectées en réseau filaire. Les RS PRO 1000 et 2000 peuvent être mis en réseau sans fil grâce aux modules radio.

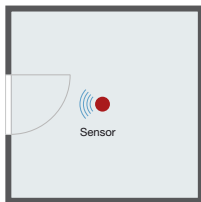

Par exemple caves, ateliers, chaufferies, garages

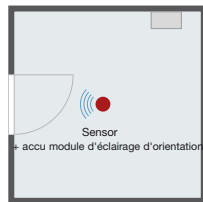

Idéale dans les caves avec boîte à fusibles; de la lumière en cas de panne de courant ou de fusible

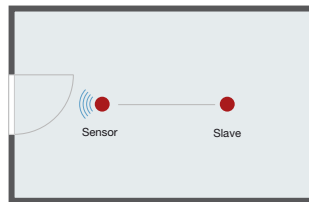

Les deux lampes sont activées par la détection de mouvement de l'unité pilote à détecteur intégré.

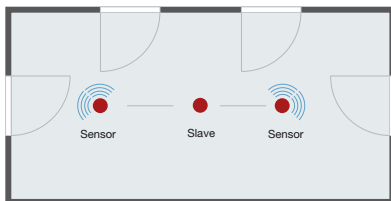

Éventuellement avec éclairage d'orientation pour assurer la luminosité de base d'une entrée

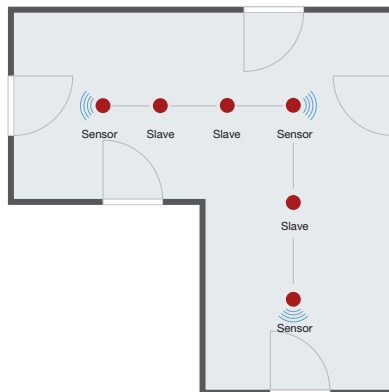

Qu'il s'agisse de lampes à détecteur isolées non connectées ou de réseau radio ou câblé, toutes les combinaisons sont réalisables.

— = mise en réseau par radio ou par câble

RS PRO
S Y S T E M

Détecteurs de mouvement

Détecteurs de présence

Lampes à détecteur

Projecteurs à détecteur

Technique de radiodétection

Support, service après-vente

Lampes à détecteur HF pour l'intérieur

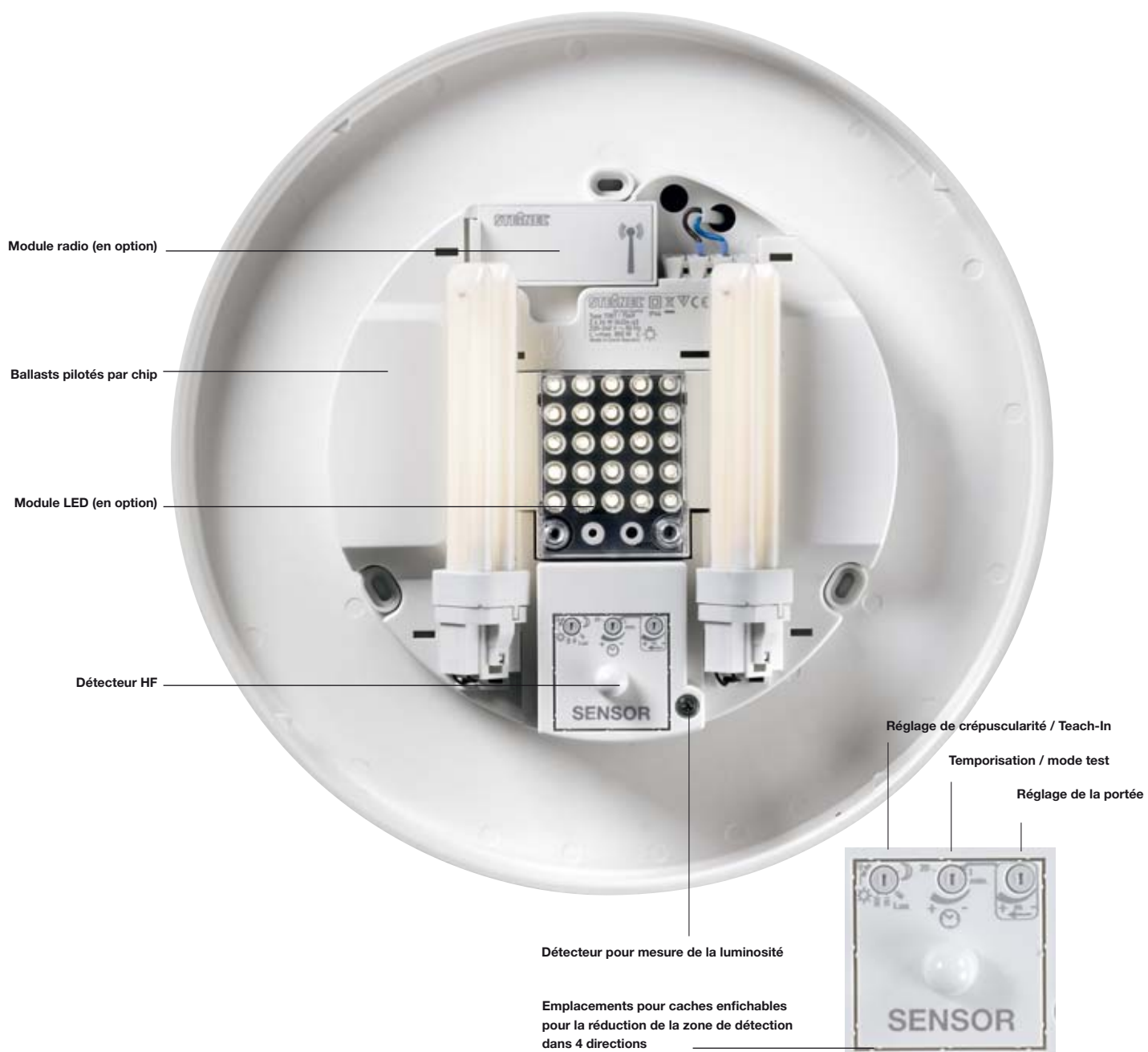

RS PRO
S Y S T E M

Technique hyper fréquence : RS PRO signifie haute technologie

Chaque lampe est équipée de détecteurs hyper fréquence de pointe qui garantissent une précision de détection maximum. Les détecteurs fonctionnent indépendamment de la température ambiante et du sens de passage. Ils sont précis, rapides et disposent d'une grande portée. De plus, ils commutent quasi-instantanément et sont intégrés dans les lampes de manière « invisible ».

Avantage technique : ballasts pilotés par chip

Comparé à d'autres, les ballasts pilotés par chip présentent de nets avantages : pertes minimum d'énergie, plus de lumière pour une puissance moindre grâce au service hyper fréquence, pas de démarrages vacillants, pas de scintillement ou de grésillement, réchauffement en douceur. Pour l'utilisation dans nos lampes RS PRO, nous avons mis au point des ballasts spéciaux qui allient parfaitement un démarrage rapide et le ménagement des sources.

Avantage professionnel : chip Infineon pour fonctionnement par détecteur

Nous combinons notre savoir-faire en détection à un chip Infineon haute qualité optimisé spécialement pour le fonctionnement sur détecteur. Nos ballasts pilotés par chip sont des ballasts à cathodes chaudes (< 0,8 s contre 1,6 – 1,9 s). Lorsque vous entrez dans une pièce, elle est donc immédiatement éclairée. De plus, ils sont conçus pour une très grande longévité des sources malgré des commutations fréquentes. Les effets parasites sur le détecteur sont minimalisés.

Avantages ballasts pilotés par chip de STEINEL Professional

- Réchauffement en douceur
- Pas de démarrages vacillants, pas de grésillement ou de scintillement
- Pertes minimales au niveau du ballast
- Chip Infineon haute qualité avec optimisation spéciale pour fonctionnement sur détecteur
- Démarrage rapide (< 0,8 s contre 1,6 – 1,9 s)
- Très grande longévité des sources
- Plus de lumière pour une puissance identique

Détecteurs de mouvement

Détecteurs de présence

Lampes à détecteur

Projecteurs à détecteur

Technique de radiodétection

Les avantages des ballasts Steinel englobent :

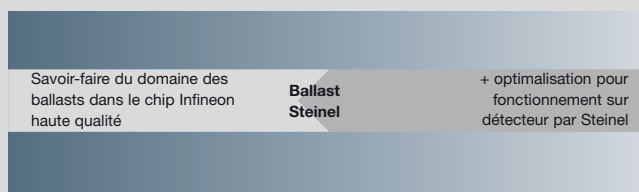

Indice d'efficacité énergétique pour ballasts (EEI)

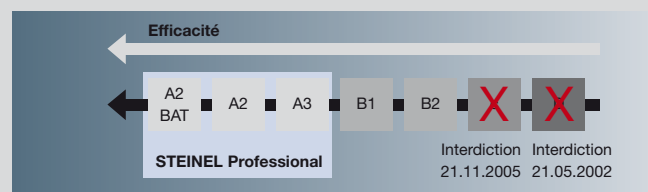

Support, service après-vente

RS PRO 500

Lampes à détecteur HF pour l'intérieur

Petite, mais raffinée : la RS PRO 500

Les modèles de la série RS PRO ont des puissances différentes, mais présentent tous un fonctionnement similaire. Le hublot RS PRO 500 fonctionne avec 2 x 13 watts et un ballast. Nos lampes à détecteur sont conçues pour fonctionner, selon les besoins, de manière isolée et indépendante ou en réseau. La mise en réseau est également possible pour la variante slave (sans détecteur) de la série RS PRO. D'autres consommateurs (par ex. aérateur salle de bains / WC) ou lampes peuvent être raccordés (dans la limite de 800 Watts maximum). Les châssis alu des hublots présentent une excellente longévité. Les globes sont disponibles en verre ou en polycarbonate, résistant aux chocs.

DÉTECTEUR

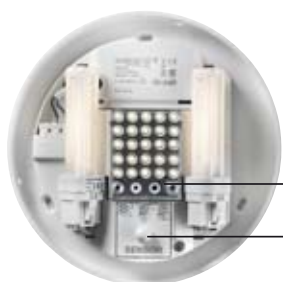

Module LED (en option)

Détecteur

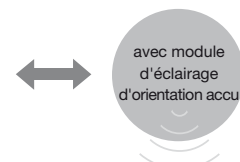
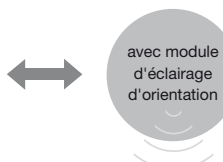

Esclave

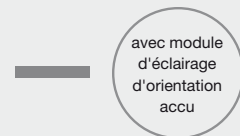
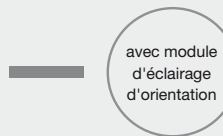

Équipement

Ampoule à économie d'énergie

- RS PRO 500 : 2 x 13 W / TC-DEL G 24-Q1
- 1 ballast

Détecteur

- Détecteur HF 360°, Ø 1 – 8 m
- Portée réglable individuellement
- Réglage précis de la durée d'éclairage et du seuil de crépuscularité

Accessoires (en option)

Module LED

- 25 LED
- Éclairage d'orientation dépendant du réseau ou en version indépendante du réseau, avec accu

Éclairage de secours

- Raccordement à un réseau électrique de secours
- Power LED 3 W

— Possibilité de mise en réseau par ligne de commutation (max. 5 x RS PRO 500)

➔ Sens de la transmission des informations de détecteur à détecteur ou de détecteur à esclave

Zone de détection



Portée maximale : 8 m
Angle de détection : 360°



Nos détecteurs hyper fréquence fonctionnent avec 5,8 GHz et 1 mW

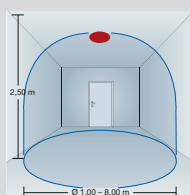

Réglage de la portée de Ø 1 – 8 m pour montage au plafond

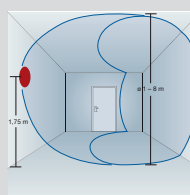

Réglage de la portée de Ø 1 – 8 m pour montage au mur

Modèles

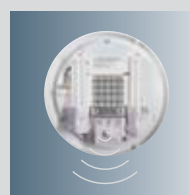

RS PRO 500 détecteur :
2 x 13 W, 1 ballast

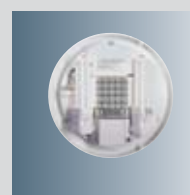

RS PRO 500 Slave:
2 x 13 W, 1 ballast

Lampes à détecteur HF pour l'intérieur

Grandes et puissantes : RS PRO 1000 et RS PRO 2000

La variante 1000 fonctionne avec 2 ampoules à économie d'énergie 18 W et 2 ballasts. Les lampes 2000 sont prévues pour une puissance de 2 x 26 watts/ TC-DEL G 24-Q3 ainsi que 2 ballasts indépendants pour les deux ampoules. Les deux hublots de la famille RS PRO peuvent être mises en réseau par l'intermédiaire d'une connexion sans-fil/radio bidirectionnelle. À cet effet, les modules radio sont enfilés directement dans les lampes. 32 adresses disponibles au total permettent également de mettre en réseau des groupes complexes. La radiotransmission est extrêmement sûre et rapide. Les châssis alu des lampes sont robustes et présentent une excellente longévité. Les globes sont disponibles en verre ou en polycarbonate, résistant aux chocs. Une mise en réseau filaire est bien sûr également possible également par conduite de commutation. D'autres consommateurs (par ex. aérateur salle de bains / WC) ou lampes peuvent être raccordés (dans un maximum de 800 Watts).

DÉTECTEUR

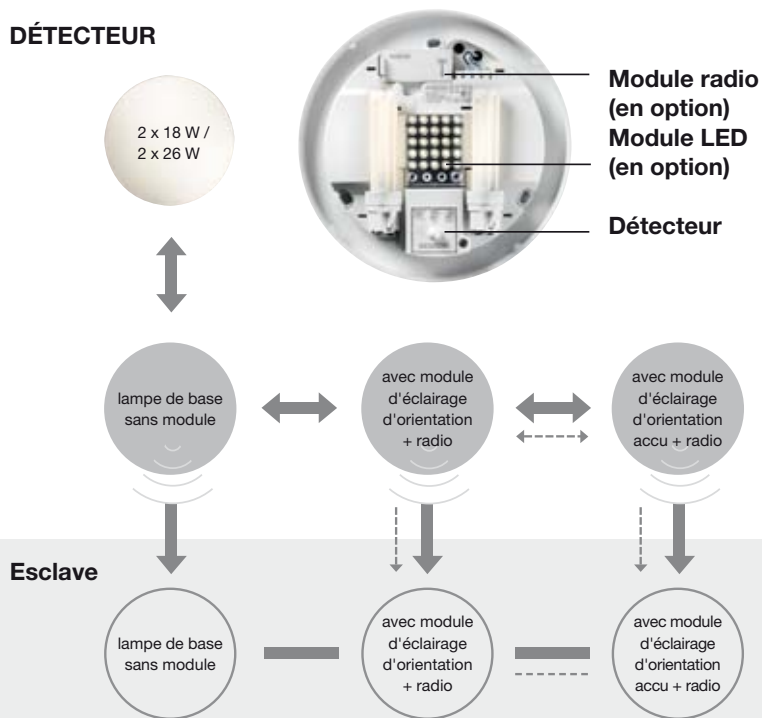

Équipement

Ampoule à économie d'énergie

- RS PRO 1000 : 2 x 18 W/ TC-DEL G 24-Q2
- RS PRO 2000 : 2 x 26 W/ TC-DEL G 24-Q3

■ 2 ballasts indépendants pour les deux ampoules

■ Fonctionnement possible avec uniquement une ampoule

Détecteur

- Détecteur HF 360°, Ø 1 – 8 m
- Portée réglable individuellement
- Réglage précis de la durée d'éclairage et du seuil de crépuscularité

Accessoires (en option)

Module LED

- 25 LED
- Éclairage d'orientation dépendant du réseau ou en version indépendante du réseau, avec accu

Éclairage de secours

- Raccordement à un réseau électrique de secours
- Power-LED 3 W

Radio

- 32 canaux
- Connexion bidirectionnelle
- 100 m max. en champ libre
- Possibilité de combinaison des connexions radio et par câble

- Possibilité de mise en réseau par ligne de commutation (max. 3 x RS PRO 1000/2000)
- ➔ Sens de la transmission des informations de détecteur à détecteur ou de détecteur à esclave
- - - Possibilité de mise en réseau avec modules radio (nombre quelconque de RS PRO 1000/2000, portée 100m max. pour liaison visuelle directe)

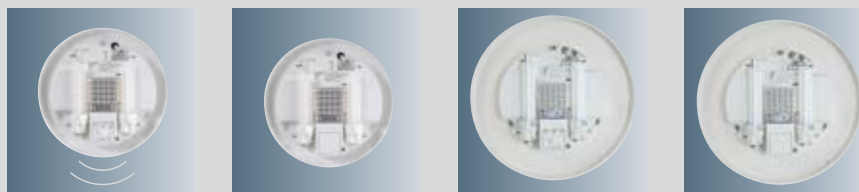

RS PRO 1000 détecteur :
2 x 18 W, 2 ballasts

RS PRO 1000 Slave :
2 x 18 W, 2 ballasts

RS PRO 2000 détecteur :
2 x 26 W, 2 ballasts

RS PRO 2000 Slave :
2 x 26 W, 2 ballasts

Détecteurs de mouvement

Détecteurs de présence

Lampes à détecteur

Projecteurs à détecteur

Technique de radiodétection

Support, service après-vente

RS PRO 500, 1000, 2000

Lampes à détecteur HF pour l'intérieur



RS PRO SYSTEM

Courbes photométriques RS PRO 500/1000/2000

RS PRO 500

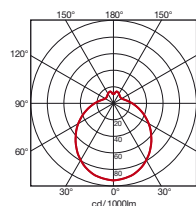

2 x 13 W

RS PRO 1000

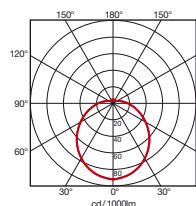

2 x 18 W

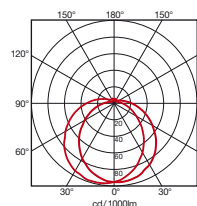

1 x 18 W

RS PRO 2000

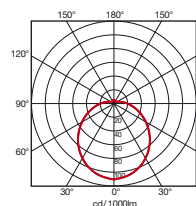

2 x 26 W

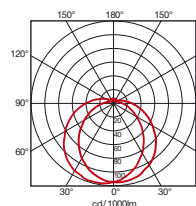

1 x 26 W

RS PRO 500, 1000, 2000

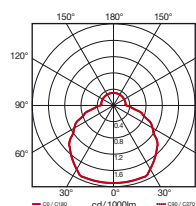

Module MLED1

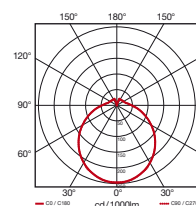

Module éclairage de secours

Zone de détection pour une hauteur d'installation de 2,8 m (rouge = sens de passage radial)

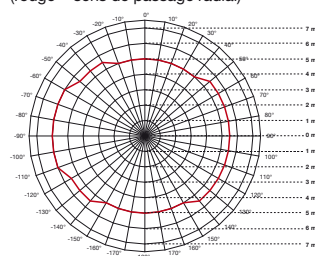

Accessoires



Module MLED1 : lumière d'orientation ; 25 LED ; en option



Module MLED1 A : lumière d'orientation pour fonctionnement par accu, indépendamment du réseau ; en option

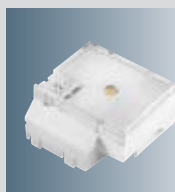

Module éclairage de secours : raccordement à un réseau électrique de secours, avec LED 3 W en option



Module radio MF1 : mise en réseau par connexion radio bidirectionnelle ; en option (sauf RS PRO 500)



Anneaux design blanc et platine, en option



Adaptateur d'installation pour boîtiers de montage, écartement des trous 74 - 82 mm, en option

RS PRO 500

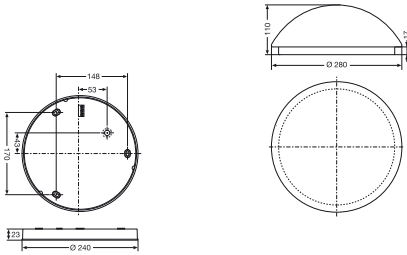

RS PRO 1000

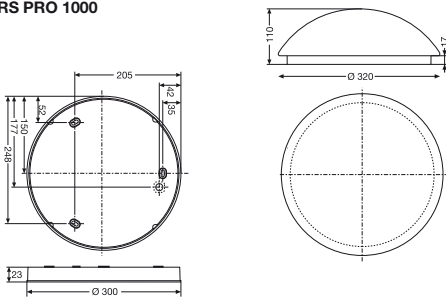

RS PRO 2000

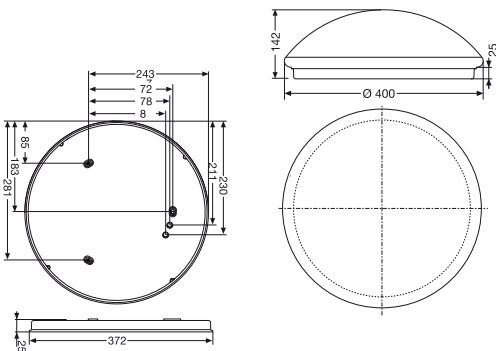

RS PRO 500/1000/2000

EAN	Globe polycarbonate résistant aux chocs	
	RS PRO 500 Sensor blanc 4007841 732615 RS PRO 500 Slave blanc 4007841 732714 RS PRO 1000 Sensor blanc 4007841 736514 RS PRO 1000 Slave blanc 4007841 736613 RS PRO 2000 Sensor blanc 4007841 734916 RS PRO 2000 Slave blanc 4007841 735418 également variante verre RS PRO 500 G Sensor blanc 4007841 000240 RS PRO 500 G Slave blanc 4007841 000257 RS PRO 1000 G Sensor blanc 4007841 736811 RS PRO 1000 G Slave blanc 4007841 736910 RS PRO 2000 G Sensor blanc 4007841 738716 RS PRO 2000 G Slave blanc 4007841 733919	
Dimensions (h x l x p)	RS PRO 500 : 280 x 280 x 110 mm RS PRO 1000 : 320 x 320 x 110 mm RS PRO 2000 : 400 x 400 x 142 mm	Détecteurs de présence
Puissance	RS PRO 500 : 2 x 13 W/TC-DEL G 24-Q1 *1 (1 ballast) RS PRO 1000 : 2 x 18 W/TC-DEL G 24-Q2 *1 (2 ballasts) RS PRO 2000 : 2 x 26 W/TC-DEL G24-Q3 *1 (2 ballasts)	Détecteurs de mouvement
Puissance d'éclairage supplémentaire	RS PRO 500 : 4 lampes supplémentaires au max. RS PRO 1000/2000 : 2 lampes supplémentaires au max.	Lampes à détecteur
Tension	230 – 240 V, 50 Hz	
Technique HF	5,8 GHz (réagit au moindre mouvement indépendamment de la température)*2	Projecteurs à détecteur
Angle de détection	360° avec ouverture angulaire de 160°*2	
Puissance d'émission	env. 1 mW*2	Technique de radiodétection
Portée	Ø 1 – 8 m, en continu, atténuation possible dans 4 directions*2	
Couverture max.	env. 50 m ² *2	Support, service après-vente
Temporisation	1 min. – 20 min. + mode installation*2	
Réglage de la crépuscularité	2 – 2000 lux + mode Teach In *2	
Indice de protection	IP 44	
Classe	II	
Intervalle de temp.	-10 à +50 °C	
Accessoires	- Adaptateur d'installation pour boîtier de montage, écartement des trous 74 – 82 mm. EAN 4007841738662 - Module d'orientation MLED1 avec 25 LED EAN 4007841732813 - Module d'orientation (accu) nickel-hydrure métallique MLED1A pour lumière d'orientation indépendante du réseau EAN 4007841732912 - Module éclairage de secours avec 1 LED pour raccordement au réseau électrique de secours EAN 4007841002626 - Uniquement RS PRO 1000/2000 : Module radio MF1 pour la mise en réseau de plusieurs lampes, 868 MHz type de modulation FM transmission redondante des informations, max. 100 m EAN 4007841736712 - Anneaux design RS PRO 500 blanc 4007841 000288 RS PRO 500 platine 4007841 000295 RS PRO 1000 blanc 4007841 000301 RS PRO 1000 platine 4007841 000318 RS PRO 2000 blanc 4007841 000325 RS PRO 2000 platine 4007841 000332	

*1 À utiliser uniquement avec les ampoules indiquées, la longévité des ampoules n'est pas influencée par les commutations.

*2 Uniquement pour le modèle à détecteur.



Accessoires RS PRO 500, 1000, 2000

Lampes à détecteur HF pour l'intérieur



Module MLED1 : lumière d'orientation

EAN 4007841732813

- LED pour une lumière d'orientation automatique

Ce module permet un éclairage d'orientation par LED quand aucun mouvement n'est enregistré par la lampe à détecteur. Ainsi, de loin, la pièce n'apparaît pas entièrement sombre. La lumière d'orientation fonctionne uniquement en alimentation par tension du réseau. Dès qu'un mouvement est détecté, la lampe passe à la lumière principale.

Module MLED1 A : lumière d'orientation en variante accu

EAN 4007841732912

- LED pour une lumière d'orientation automatique
- Fonctionnement automatique accu en cas de panne de tension du réseau

La version accu du module d'éclairage d'orientation est chargée par tension du réseau et fonctionne ensuite comme la version MLED1. Particularités : En cas de panne de tension du réseau, le module passe automatiquement au fonctionnement par accu. Les LED s'allument indépendamment de la luminosité ambiante, ce qui aide à s'orienter.

Module éclairage de secours

EAN 4007841002626

- Raccordement au réseau électrique de secours
- Une Power-LED 3 W
- À enficher dans la lampe

Le module éclairage de secours sert à assurer un éclairage en cas de panne de l'alimentation principale en courant électrique (230 V). Il est équipé d'une LED puissante pour un éclairage intense en cas de besoin.

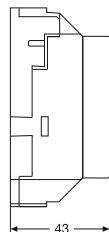
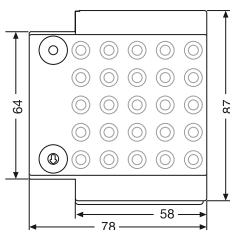



Détecteurs de mouvement

Détecteurs de présence

Module radio MF1

EAN 4007841736712

- Pour la série RS PRO 1000/2000, (convient également pour le sensIQ)
- Commutation confortable de récepteurs (à l'intérieur et à l'extérieur)
- Bidirectionnel (émetteur / récepteur)

Évitez les raccordements filaires. Les modules radio permettent de relier les lampes à détecteur et / ou esclave de la série RS PRO en groupes de commutation sur la base d'une connexion radio/sans-fil bidirectionnelle. Ceci est également possible avec le détecteur de mouvement sensIQ.

Adaptateur d'installation (châssis)

EAN 4007841738662

- Pour boîtier de montage
- Écartement des trous 74 – 82 mm

Adaptateur d'installation permettant de placer la lampe avec précision sur le boîtier de montage.

Anneaux design

- Pour s'accorder au style et design des pièces
- Accessoires pour les lampes RS PRO 500, 1000, 2000
- Montage simple

À l'aide des anneaux design, donnez au système une touche personnelle. Les anneaux plastiques haute qualité permettent de varier le design discret des lampes RS PRO pour les adapter de manière flexible aux situations existantes des locaux. Ils sont disponibles en blanc et platine.

Lampes à détecteur

Projecteurs à détecteur

Technique de radiodétection

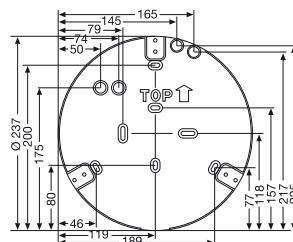
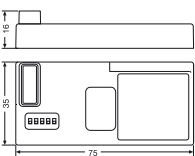

EAN	RS PRO 500 blanc RS PRO 500 platine RS PRO 1000 blanc RS PRO 1000 platine RS PRO 2000 blanc RS PRO 2000 platine	4007841 000288 4007841 000295 4007841 000301 4007841 000318 4007841 000325 4007841 000332
Dimensions (h x l x p)	RS PRO 500 : RS PRO 1000 : RS PRO 2000 :	Ø310 x 30 mm Ø358 x 33 mm Ø437 x 33 mm

Support, service après-vente

Lampes à détecteur HF pour l'intérieur



RS PRO
S Y S T E M

Une diversité systématique

La série de réglettes à tubes fluorescents offre une large gamme de produits basés sur un concept uniforme. Nous avons développé plusieurs modèles pour répondre individuellement à chaque type de mission d'éclairage. Nos détecteurs dotés de la technique hyper fréquence sont idéaux pour une utilisation invisible et sans faille. Ils sont discrètement intégrés dans les lampes et ne se laissent pas influencer par des conditions thermiques ou climatiques difficiles (par ex. dans les parkings ouverts ou couverts).

Un grand nombre de fonctions intelligentes vient compléter ce programme. Les ballasts pilotés par chip, les ampoules à économie d'énergie et l'utilisation efficace d'un éclairage d'orientation par LED sont des extras intelligents qui répondent à toutes les exigences professionnelles. Les réglages nécessaires peuvent être entrepris non seulement directement au niveau des appareils mais aussi tout aussi efficacement par télécommande. Une mise en réseau particulièrement simple permet de couvrir une large gamme d'applications. Aucun pilotage d'éclairage moderne n'est plus efficace.

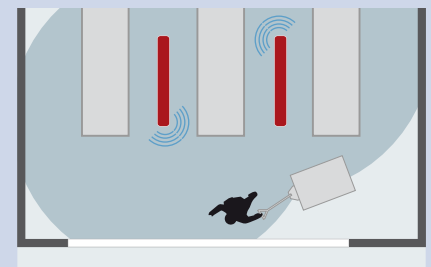
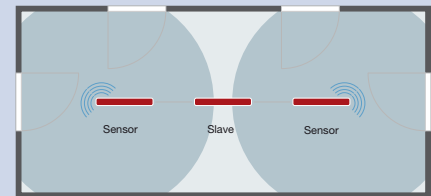
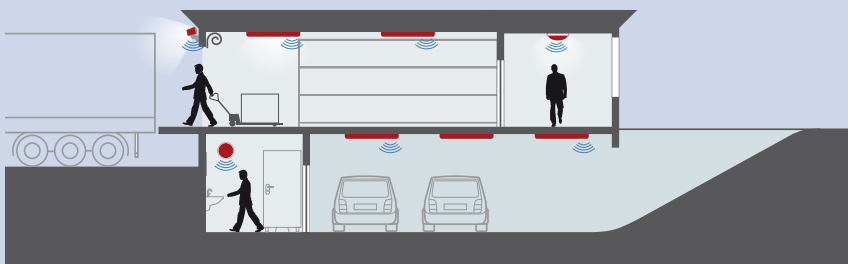

Exemple de conception pour entrepôt

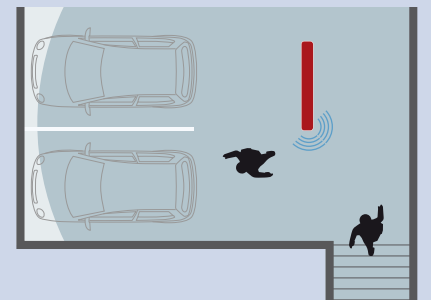

Exemple de conception pour parking

Exemple de conception pour parking couvert

Détecteurs de mouvement

Détecteurs de présence

Lampes à détecteur

Projecteurs à détecteur

Technique de radiodétection

Support, service après-vente

Lampes à détecteur HF pour l'intérieur

RS PRO 5000, 5002 LED, 5100, 5200

Les réglottes à tubes fluorescents hyper fréquence sont le choix idéal lorsqu'il s'agit d'éclairer par détecteur de grandes surfaces. Elles commutent avec précision et quasi-instantanément dès qu'un mouvement est enregistré. Dans les parkings, les parkings couverts, les caves et les entrepôts, les températures n'influencent pas les détecteurs HF. Ce sont les lieux d'utilisation idéaux pour ces détecteurs hyper fréquence à haute fiabilité. Les détecteurs haute résolution sont intégrés directement dans les réglottes à tubes fluorescents.

Les différents modèles de la série RS PRO 5000 se basent sur un principe unique. Ils peuvent être reliés en groupes. La RS PRO 5002 permet un éclairage de base par LED des zones à surveiller.

DÉTECTEUR



Esclave

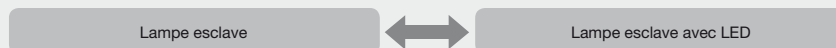

— Possibilité de mise en réseau filaire (max. 3 x RS PRO 5000/5002/5200, max. 5 x RS PRO 5100)

➔ Sens de la transmission des informations de détecteur à détecteur ou de détecteur à esclave

RS PRO
S Y S T E M

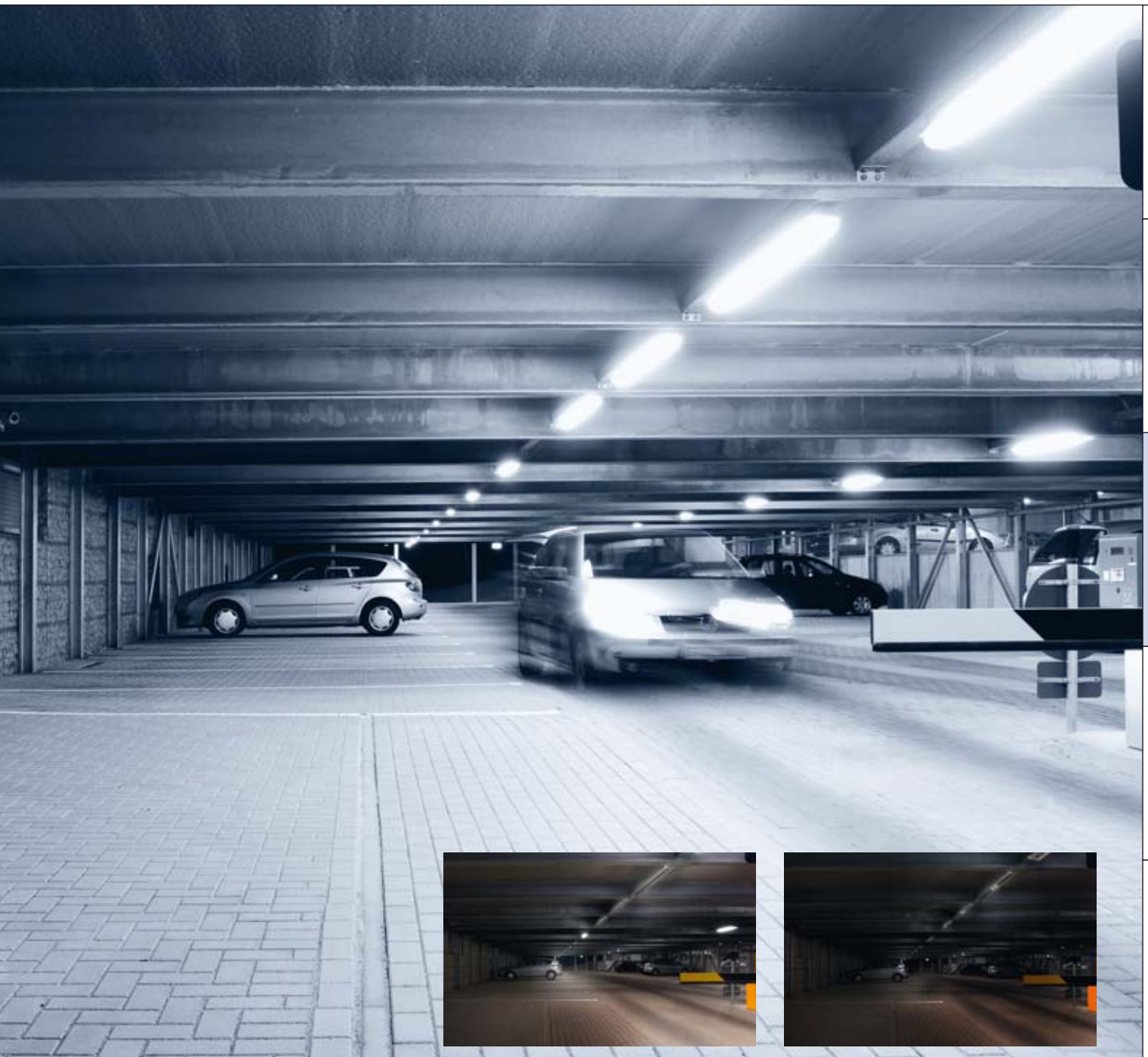

Détecteurs de mouvement

Détecteurs de présence

Lampes à détecteur

Projecteurs à détecteur

Technique de radiodétection



Allumage de la lumière en cas de mouvement (voiture ou personne)

Éclairage de base pour la nuit avec câblage MARCHE permanente des différentes lampes

Éclairage de base pour la nuit avec LED (RS PRO 5002)

Support, service après-vente

RS PRO 5000, 5002 LED, 5100, 5200

Lampes à détecteur HF pour l'intérieur



RS PRO 5000
RS PRO 5002 LED
RS PRO 5200

RS PRO SYSTEM

- Mise en réseau des différentes lampes
- Possibilité de raccordement de consommateurs supplémentaires
- Lumière d'orientation LED (RS PRO 5002) 6,7 W
- Design plat fonctionnel
- Résistant aux chocs
- 2 vissages PG fournis
- Télécommande
- Fonction de rodage des sources (100 h)

Un système aux solutions multiples : la série RS PRO 5000

La série 5000 offre 4 solutions d'éclairage différentes. Vous pouvez choisir chacune d'entre elles de manière à répondre exactement à votre besoin. Si vous avez besoin d'un système complet avec plusieurs groupes de commutation, vous pouvez également relier facilement les modèles. Tous les modèles sont équipés de détecteurs HF 360° et disposent d'un réglage individuel de la portée entre Ø 1 – 8 mètres. Les diffuseurs sont résistants aux chocs. Le design fonctionnel est plat et robuste.

Les réglottes à tubes fluorescents RS PRO 5000 et 5002 sont prévues pour 2 x T5 28 Watts et deux ballasts indépendants pour les deux tubes. Une puissance accrue est possible avec la RS PRO 5200 et ses 2 x T5 54 Watts. La RS PRO 5100 fonctionne avec 1 x T5 54 Watts. Le modèle RS PRO 5002 dispose de Power-LED intégrées pour la lumière d'orientation. Ainsi, les grandes zones sont déjà éclairées avec un minimum d'énergie avant même que la lumière intense soit enclenchée à la détection d'un mouvement. Pour tous les modèles, le paramétrage peut être effectué manuellement par les potentiomètres mais également en tout confort et de manière très pratique diffuseur fermé au moyen de la télécommande.

Zone de détection

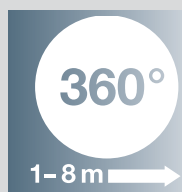

Portée maximale : 8 m
Angle de détection : 360°



Nos détecteurs hyper fréquence fonctionnent avec 5,8 GHz et 1 mW

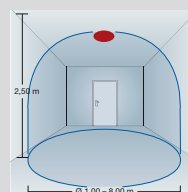

Réglage de la portée de Ø 1 – 8 m pour montage au plafond

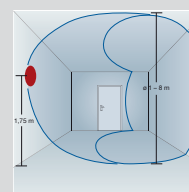

Réglage de la portée de Ø 1 – 8 m pour montage au mur



RS PRO 5100

Exemple détecteur

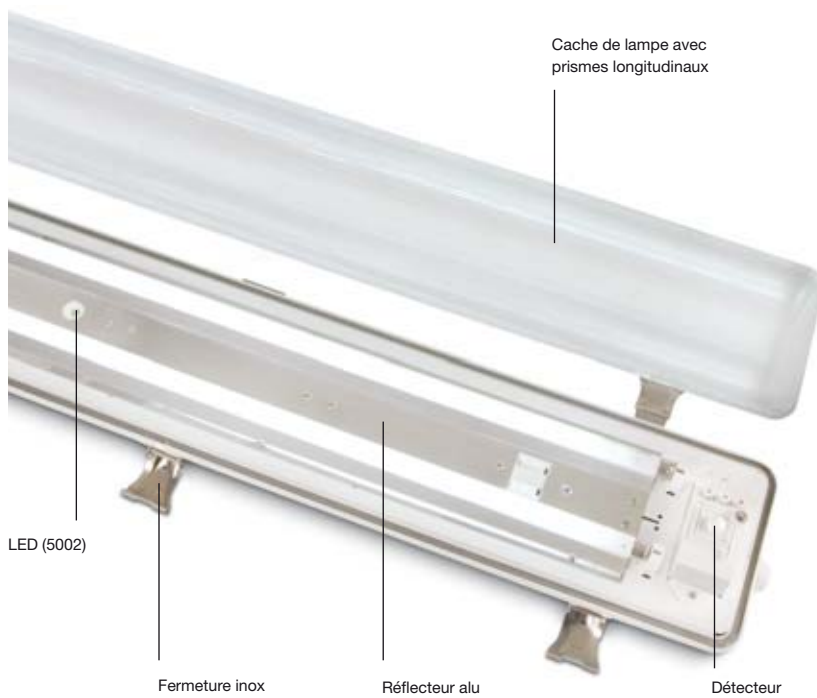

Équipement

Ampoule à économie d'énergie

- Tubes 2 x 28 W/T5 pour RS PRO 5000, RS PRO 5002 LED
- 2 x 54 W pour RS PRO 5200
- 1 x 54 W pour RS PRO 5100
- Deux ballasts indépendants pilotés par chip pour deux tubes (sauf RS PRO 5100)

Détecteur

- Détecteur HF 360°, Ø 1 – 8 m
- Portée réglable individuellement
- Réglage précis de la durée d'éclairage et du seuil de crépuscularité
- Possibilité de paramétrage à distance par l'intermédiaire d'une télécommande (en option)

Réflecteur

- Rendement très élevé grâce à des réflecteurs en aluminium

Fermeture

- Agrafes de fermeture en inox haute qualité

Diffuseur des lampes

- Polycarbonate
- Solide, fonctionnel, résistant à la charge
- Prismes longitudinaux pour un éclairage optimal

Détecteurs de mouvement

Détecteurs de présence

Lampes à détecteur

Projecteurs à détecteur

Technique de radiodétection

Support, service après-vente



Version RS PRO Slave sans détecteur

RS PRO 5000, 5002 LED, 5100, 5200

Lampes à détecteur HF pour l'intérieur

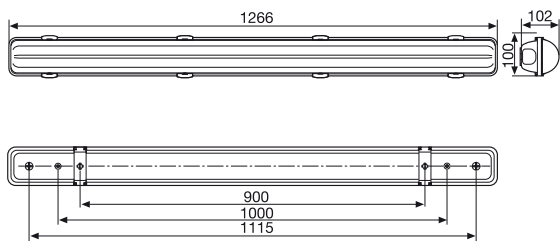

RS PRO 5100

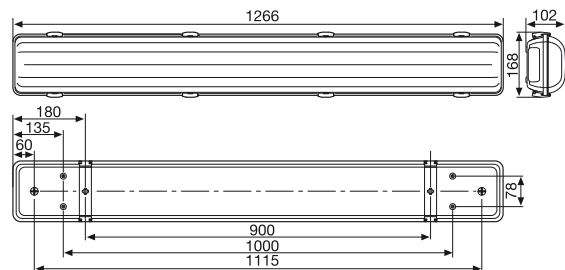

RS PRO 5000, RS PRO 5002 LED, RS PRO 5200

Courbes photométriques
RS PRO 5000

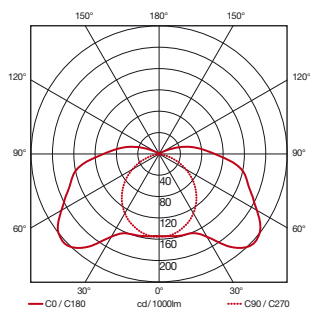

2 x 28 W ——— C0 / C180
..... C90 / C270

Courbes photométriques
RS PRO 5002 LED

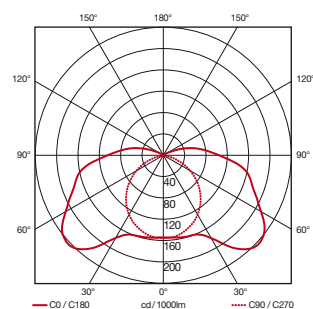

2 x 28 W ——— C0 / C180
..... C90 / C270

Courbes photométriques
RS PRO 5100

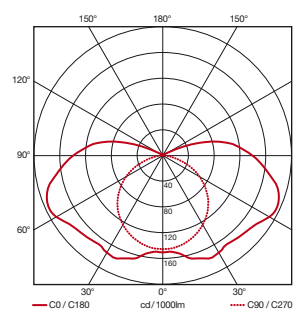

1 x 54 W ——— C0 / C180
..... C90 / C270

Courbes photométriques
RS PRO 5200

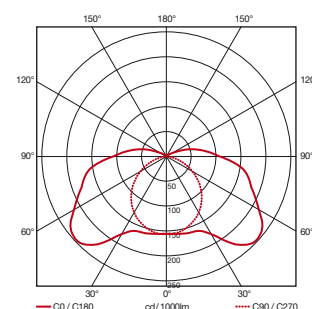

2 x 54 W ——— C0 / C180
..... C90 / C270

Accessoires



Pour de plus amples informations
concernant l'utilisation, veuillez consulter :
www.steinel.de
Exemples d'utilisation cf. page 129



Télécommande RC2



Coupleur éclairage de secours
Connecte au réseau de courant
de secours en cas de panne du
raccordement standard

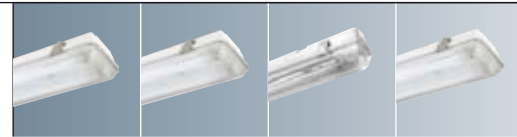
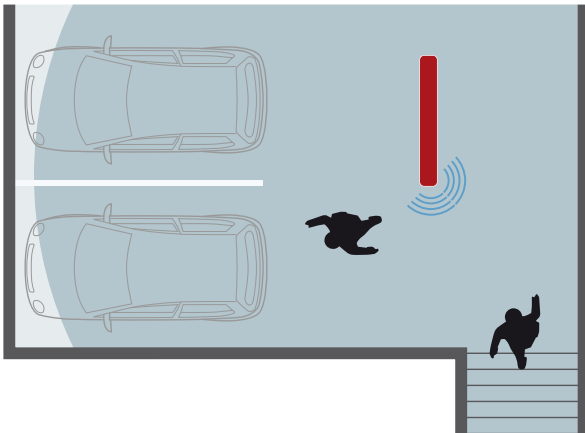

RS PRO 5000/5002 LED/5100/5200

EAN	RS PRO 5000 Sensor blanc	EAN 4007841 738815
	RS PRO 5000 Slave blanc	EAN 4007841 738914
	RS PRO 5002 LED Sensor blanc	EAN 4007841 731915
	RS PRO 5002 LED Slave blanc	EAN 4007841 733810
	RS PRO 5100 Sensor blanc	EAN 4007841 749613
	RS PRO 5100 Slave blanc	EAN 4007841 749712
	RS PRO 5200 Sensor blanc	EAN 4007841 002664
	RS PRO 5200 Slave blanc	EAN 4007841 002671
Dimensions (h x l x p)	RS PRO 5000, 5002, 5200 : 102 x 168 x 1266 mm RS PRO 5100 : 102 x 100 x 1266 mm	
Puissance	RS PRO 5000, 5002 : 2 x 28 W/T5 *1 (2 ballasts) RS PRO 5200 : 2 x 54 W/T5 *1 (2 ballasts) RS PRO 5100 : 1 x 54 W/T5 *1 (1 ballast)	
Puissance d'éclairage supplémentaire	RS PRO 5000/5002/5200 : 2 lampes supplémentaires au max. RS PRO 5100 : 4 lampes supplémentaires au max.	
Tension	230 – 240 V, 50 Hz	
Technique HF	5,8 GHz (réagit au moindre mouvement indépendamment de la température)*2	
Angle de détection	360° avec ouverture angulaire de 160°*2	
Puissance d'émission	env. 1 mW*2	
Portée	Ø 1 – 8 m, en continu, atténuation possible dans 4 directions*2	
Couverture maximale	env. 50 m ² *2	
Temporisation	1 min. – 20 min. + mode installation*2	
Réglage de la crépuscularité	2 – 2000 lux + mode Teach In *2	
Indice de protection	IP 65	
Classe	I	
Intervalle de température	-10 à +50 °C	
Accessoires	- Télécommande RC2 EAN 4007841737818 - Coupleur éclairage de secours EAN 4007841002657	

Zone de détection pour une hauteur d'installation de 2,8 m
(rouge = sens de passage radial)

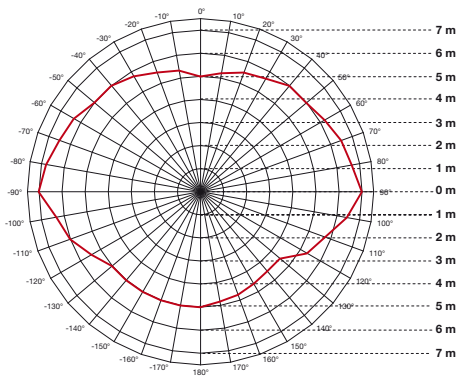

*1 À utiliser uniquement avec les ampoules indiquées, la longévité des ampoules n'est pas influencée par les commutations.
*2 Uniquement pour le modèle à détecteur.



Détecteurs de mouvement

Détecteurs de présence

Lampes à détecteur

Projecteurs à détecteur

Technique de radiodétection

Support, service après-vente

RS PRO 5500

Lampes à détecteur HF pour l'intérieur, design plat



RS PRO SYSTEM

- 2 tubes 28 W/T5
- Ballast double piloté par chip
- Possibilité de raccordement de consommateurs supplémentaires
- Possibilité de mise en réseau filaire
- Classe IK 07 résistant aux chocs
- 2 vissages PG fournis
- Télécommande (en option)

Sveltes et dynamiques : la RS PRO 5500

La RS PRO 5500 est un véritable sportif de compétition : D'une réaction rapide comme l'éclair, habillée d'un boîtier élégant, la réglette à tubes fluorescents allume quasi-instantanément la lumière en cas de mouvement. Elle convient particulièrement aux entrées et couloirs de grands bâtiments. Même en cas de commutations très fréquentes elle brille par son endurance et la longévité des tubes. Le ballast double piloté par chip, mis au point par STEINEL Professional, ménage les sources au maximum. Il est optimisé pour le fonctionnement sur détecteur. De plus, il permet un démarrage rapide. Cela signifie que la lumière s'allume instantanément, dès qu'un mouvement est enregistré dans la pièce. Avec les ballasts hautement efficaces pilotés par chip, les démarrages vascillants font partie du passé.

La RS PRO 5500 est conçue pour deux tubes T5 de 28 watts. Pour les missions d'éclairage complexes, les lampes peuvent être mises en réseau filaire facilement et rentablement. Ce produit existe en version maître ou esclave. Les fonctions et réglages peuvent être paramétrés facilement et confortablement au moyen de la télécommande, en option.

Zone de détection



Portée maximale : 8 m
Angle de détection : 360°

Possibilités de réglage



Nos détecteurs hyper fréquence fonctionnent avec 5,8 GHz et 1 mW

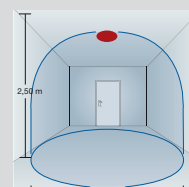

Réglage de la portée de Ø 1 – 8 m pour montage au plafond

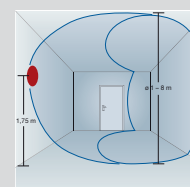

Réglage de la portée de Ø 1 – 8 m pour montage mural

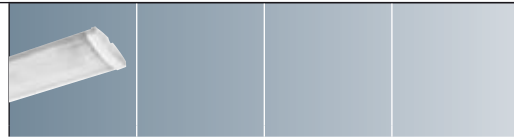
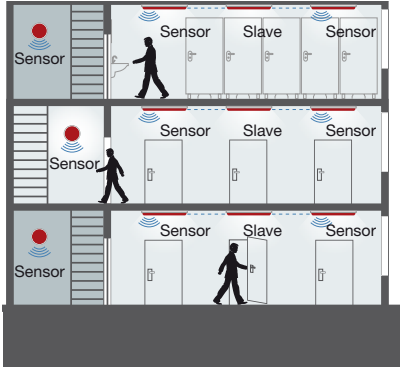

RS PRO 5500

EAN	RS PRO 5500 Sensor blanc RS PRO 5500 Slave blanc	4007841 749811 4007841 749910
Dimensions (h x l x p)	1295 x 163 x 64 mm	
Puissance	2 x 28 W/T5 *1 (1 ballast double piloté par chip)	
Puissance d'éclairage supplémentaire	RS PRO 5500 : 4 lampes supplémentaires au max.	
Tension	230 – 240 V, 50 Hz	
Technique HF	5,8 GHz (réagit au moindre mouvement indépendamment de la température) *2	
Angle de détection	360° avec ouverture angulaire de 160° *2	
Puissance d'émission	env. 1 mW	
Portée	Ø 1 – 8 m, en continu, atténuation possible dans 4 directions *2	
Couverture maximale	env. 50 m ² *2	
Temporisation	1 min. – 20 min. + mode installation *2	
Réglage de la crépuscularité	2 – 2000 lux + mode Teach In *2	
Indice de protection	IP 21 / IP 44 (pour montage au plafond)	
Classe	I	
Intervalle de température	-10 à +50 °C	
Accessoires	- Télécommande RC2 EAN 4007841737818 - Coupleur éclairage de secours EAN 4007841002657	

Zone de détection pour une hauteur d'installation de 2,8 m
(rouge = sens de passage radial)

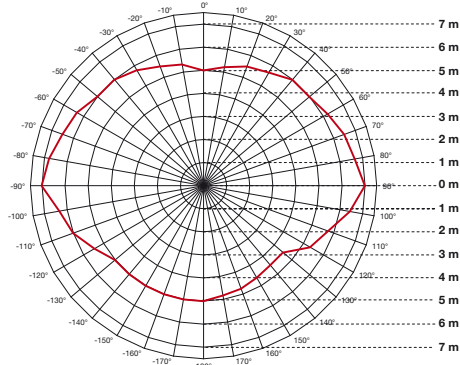

Courbe photométrique RS PRO 5500

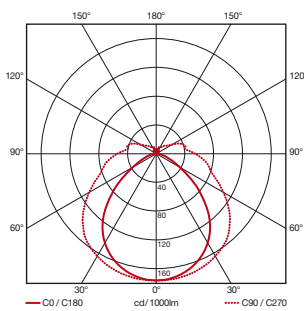

*1 À utiliser uniquement avec les ampoules indiquées, la longévité des ampoules n'est pas influencée par les commutations.
*2 Uniquement pour le modèle à détecteur.



Accessoires



Paramétrage manuel directement par l'intermédiaire des potentiomètres



Grand espace de raccordement pour un câblage facile



Télécommande RC2 RS PRO 5500



Coupleur éclairage de secours Connecte au réseau de courant de secours en cas de panne du raccordement standard

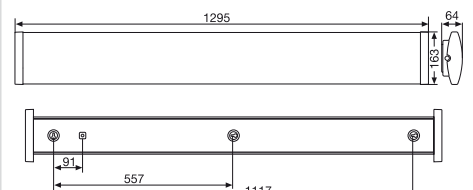

Support, service après-vente

RS PRO DL 100

Détecteur downlight HF pour montage au plafond



RS PRO SYSTEM

- Downlight à détecteur exceptionnel
- 2 x 18 W TC-DEL
- Deux ballasts indépendants pilotés par chip
- Détecteur invisible au dessus du panneau du plafond
- Portée Ø 2 – 8 m réglage en continu
- Angle de détection : 360°
- Indice de protection : IP 20
- Possibilité de raccorder d'autres consommateurs (800 W max., par ex. aérateur WC / salle de bains 4 x RS PRO DL 100 SLAVE max.)

Intégrable : le RS PRO DL 100

Le downlight à détecteur RS PRO DL 100 s'intègre élégamment dans le plafond, il est idéal pour les grandes installations (par ex. WC) dans les aéroports, dans les écoles, les bureaux ou bâtiments administratifs. L'électronique disparaît complètement dans le faux plafond. De l'extérieur, rien ne distingue cette lampe des autres. Pourtant, à l'intérieur, elle est équipée d'une technologie de pointe. Deux ballasts pilotés par chip pour 2 x 18 watts TC-DEL assurent une gestion performante, rapide et durable de l'éclairage. Des consommateurs supplémentaires peuvent être facilement reliés. Tous les réglages du fonctionnement peuvent être modifiés par le biais de la télécommande. La lampe est livrée avec un réglage de base adapté aux besoins quotidiens. Ce downlight est disponible en version maître ou esclave.

Zone de détection



Portée maximale : 8 m
Angle de détection : 360°



Nos détecteurs hyper fréquence fonctionnent avec 5,8 GHz et 1 mW

Possibilités de réglage

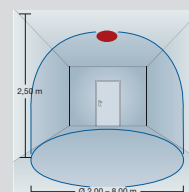

Réglage de la portée de Ø 2 – 8 m pour montage au plafond

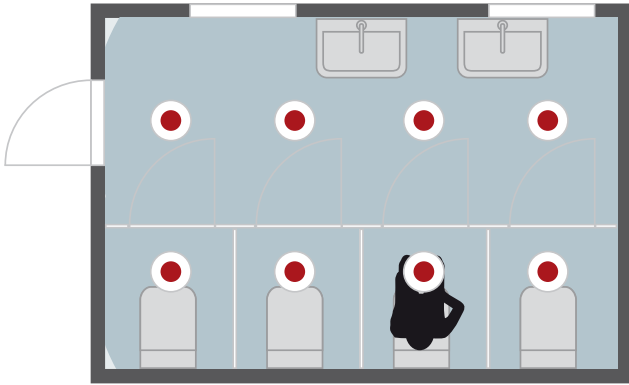

RS PRO DL 100

EAN	RS PRO DL 100 Sensor blanc y compris télécommande RS PRO 4007841 002640 RS PRO DL 100 Sensor sans télécommande, blanc 4007841 003043 RS PRO DL 100 Slave sans télécommande, blanc 4007841 002633
Dimensions (h x l x p)	240 x 394 x 90 mm
Puissance	2 x 18 W/TC-DEL *1 (2 ballasts)
Puissance d'éclairage supplémentaire	RS PRO DL 100 : 4 lampes supplémentaires au max.
Tension	230 – 240 V, 50 Hz/(courant continu possible en service de secours)
Technique HF	5,8 GHz (réagit au moindre mouvement indépendamment de la température)*2
Angle de détection	360° avec ouverture angulaire de 160°*2
Puissance d'émission	env. 1 mW*2
Portée	Ø 2 – 8 m, en continu (uniquement par télécommande)
Couverture max.	env. 50 m ² *2
Temporisation	1 min. – 1 h (uniquement par télécommande)
Réglage de la crépuscularité	2 – 2000 lux (uniquement par télécommande)
Indice de protection	IP 20
Classe	II
Intervalle de temp.	-10 à +50 °C
Accessoires	- Télécommande RC2 EAN 4007841 737818

Zone de détection pour une hauteur d'installation de 2,8 m
(rouge = sens de passage radial)

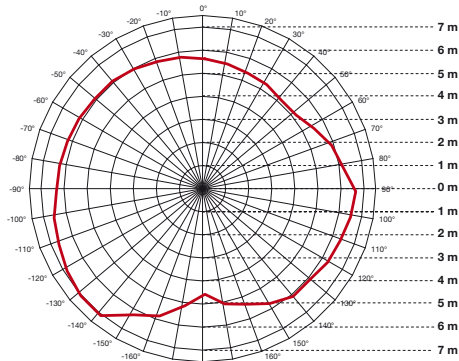

Courbe photométrique RS PRO DL 100

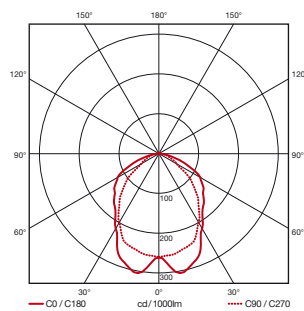

*1 À utiliser uniquement avec les ampoules indiquées, la longévité des ampoules n'est pas influencée par les commutations.
*2 Uniquement pour le modèle à détecteur.

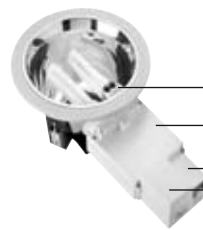

- RS PRO DL 100 avec détecteur de lumière et récepteur IR pour la télécommande
- Ballasts
- Bloc de raccordement
- Détecteur HF



Accessoires

Modèles



Télécommande RC2



RS PRO DL 100, variante avec détecteur



RS PRO DL 100, variante esclave sans détecteur



RS PRO DL 100 pour un montage simple au plafond

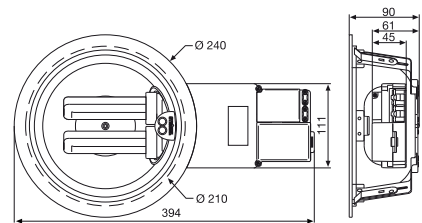

Détecteurs de mouvement

Détecteurs de présence

Lampes à détecteur

Projecteurs à détecteur

Technique de radiodétection

Support, service après-vente

Accessoires RS PRO 5xxx, DL 100

Télécommande pour paramétrage



RS PRO SYSTEM

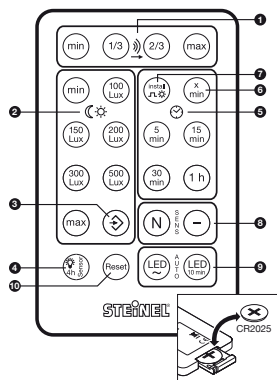

- | | |
|------------------------|-----------------------------------|
| ❶ Réglage de la portée | ❸ Réglage de la durée d'éclairage |
| ❷ Seuil de réaction | ❹ Mode installation |
| ❸ Mode teach | ❺ Sensibilité du détecteur |
| ❹ Éclairage permanent | ❻ Lumière d'orientation LED |
| ❺ Temporisation | ❼ Réinitialisation |

Confort à portée de touche : la télécommande RC2 EAN 4007841 737818

La télécommande simple et maniable est une aide précieuse pour la commande de nos lampes. Il n'est plus nécessaire d'effectuer tous les réglages sur l'appareil avant de fermer le diffuseur.

Grâce à la télécommande, vous pouvez régler ou modifier les valeurs à tout moment et sans escabeau. Sélectionnez les paramètres principaux par simple pression de touche : portée du détecteur, temporisation et réglage de crépuscularité, durée d'éclairage, éclairage permanent ou sensibilité du détecteur. La télécommande est disponible en option pour les modèles RS PRO 5000 – 5500 et DL 100.

GARANTIE
3 ans
DE FONCTIONNEMENT



**Coupleur éclairage de secours
RS PRO
EAN 4007841002657**

- Éclairage en cas de panne de l'alimentation principale en courant électrique
- Passage à une alimentation indépendante du réseau

Le coupleur éclairage de secours sert à assurer un éclairage en cas de panne de l'alimentation principale en courant électrique (230 V). En cas de panne, il passe sur une alimentation indépendante du réseau. Ainsi, un éclairage constant et fiable est assuré. Convient pour RS PRO 5000, 5002 LED, 5100, 5200 et 5500.

Détecteurs de mouvement

Détecteurs de présence

Lampes à détecteur

Projecteurs à détecteur

Technique de radiodétection

Support, service après-vente

RS PRO LED S1

Lampes à détecteur HF pour l'intérieur



RS PRO SYSTEM

- Design entièrement nouveau
- Technique de détection HF et lumière LED pour une efficacité de pointe
- Power-LED 18 W
- Lumière immédiate, pas de courbe de démarrage
- Pas de cliquetis de relais
- Couleur de lumière agréable
- Raccordements maître/maître par connexion radio 868 MHz
- Diffuseur en verre ou polycarbonate

La lampe la plus intelligente du monde : RS PRO LED S1

Elle présente tout ce qui, aujourd'hui, est techniquement possible pour être une lampe idéale, autocommandée et d'une efficacité maximum : un détecteur hyper fréquence pour la détection de personnes, des LED pour un éclairage efficace quasi-instantané, un détecteur de lumière pour analyser de la situation lumineuse de la pièce, un dispositif 868 MHz de communication radio pour créer des groupes de lampes et un design plat et moderne qui assure également un refroidissement optimum. Le résultat : la RS PRO LED S1, une révolution en matière d'éclairage. La température des LED est surveillée en permanence par voie électronique. Sans que l'on s'en rende compte, le système adapte la puissance en cas de besoin afin que la lumière soit toujours optimale tout en garantissant une longévité maximum aux LED. Dans une pièce, il est possible de relier sans fil, par communication radio plusieurs lampes pour former un groupe. Ce qui est particulièrement intéressant : toutes les lampes sont égales et fonctionnent presque comme une grande lampe globale. Profitez des avantages incomparables des LED : pas d'entretien, pas d'échange nécessaire. La longévité est quasi illimitée.



Zone de détection

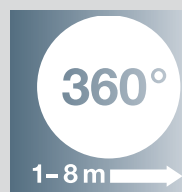

Portée maximale : 8 m
Angle de détection : 360°



Nos détecteurs hyper fréquence fonctionnent avec 5,8 GHz et 1 mW

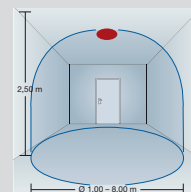

Réglage de la portée de Ø 1 – 8 m pour montage au plafond

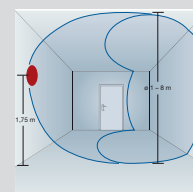

Réglage de la portée de Ø 1 – 8 m pour montage au mur

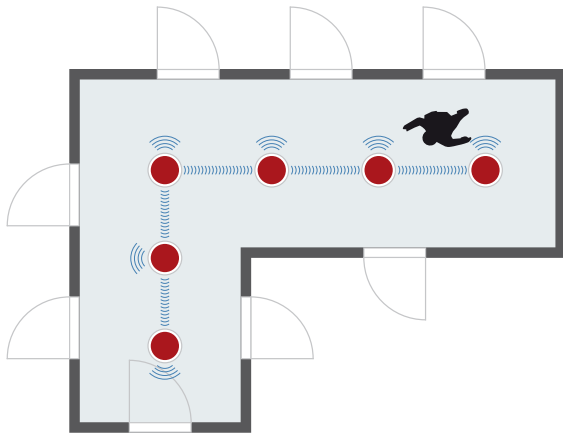

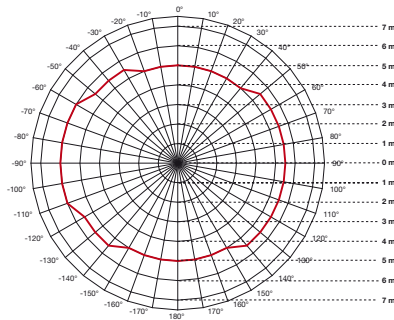

Dans une pièce, il est possible de relier plusieurs lampes par connexion radio de 868 MHz pour former un groupe.

Zone de détection pour une hauteur d'installation de 2,8 m
(rouge = sens de passage radial)

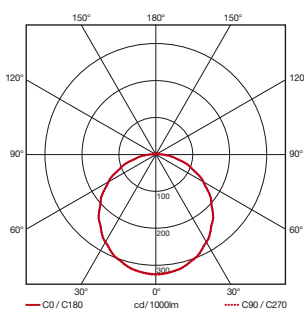

Courbe photométrique RS PRO LED S1



		Détecteurs de mouvement	
RS PRO LED S1			
EAN	RS PRO LED S1 Sensor, plastique 4007841 744700 RS PRO LED S1 Sensor, verrine 4007841 744601	Détecteurs de présence	
Dimensions (h x l x p)	300 x 300 x 67 mm		
Tension	230 – 240 V, 50 Hz		
Puissance	18 W LED (1,8 W service à variateur)		
Couleur de la lumière	3500 kelvin		
Technique HF	5,8 GHz (réagit au moindre mouvement, indépendamment de la température)		
Angle de détection	360° avec ouverture angulaire de 160°		
Puissance d'émission	env. 1 mW		Lampes à détecteur
Portée	Ø 1 – 8 m, en continu, atténuation du détecteur possible dans 4 directions		
Couverture maximale	env. 50 m ²		
Temporisation	5 s – 15 min. + mode installation		
Réglage de la crépuscularité	2 – 2000 lux + mode teach	Projecteurs à détecteur	
Réglage de luminosité	10 % avec variateur (1,8 W) a) toute la nuit b) 10 min. après écoulement du temps programmé c) 30 min. après écoulement du temps programmé		
Indice de protection	IP 20		
Classe	I	Technique de radiodétection	
Intervalle de température	-10 à +50 °C		



GARANTIE 3 ans
DE FONCTIONNEMENT

■ STEINEL
■ German
■ Quality



Détail

Mise en réseau



868 MHz

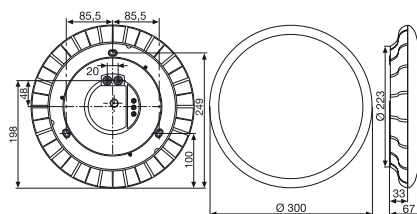

Les ailerons et le cache de la lampe forment un tout parfaitement esthétique.

Protocole radio très sûr ;
Portée : env. 30 m dans les bâtiments, pas de perturbation possible par émetteur permanent. Touche de sélection radio ALLUMÉ / ÉTEINT

Support, service après-vente

Lampes à détecteur HF pour l'intérieur



Détecteurs hyper fréquence : intelligents et efficaces.

L'économie de la nouvelle génération

Les lampes à détecteur HF sont de réelles fusées : elles réagissent immédiatement au moindre mouvement. Elles sont intelligentes, efficaces, économiques et simples d'utilisation. Que ce soit pour une utilisation commerciale, publique ou privée, le temps de réponse extrêmement court permet une gestion d'éclairage des plus efficaces. Nos lampes conviennent pour un montage au mur ou au plafond. Elles sont le choix idéal en matière d'économies, de confort et de sécurité pour les locaux commerciaux, administratifs, les écoles, les hôtels, les hôpitaux, les maisons de retraite ou les complexes administratifs. Leur installation est simple et rapide, telle celle de lampes traditionnelles. Grâce à la suppression d'interrupteurs, détecteurs de mouvement séparés ou raccordements par câbles devenus superflus, elles présentent une nouvelle intelligence économique.



Détecteurs de mouvement

Détecteurs de présence

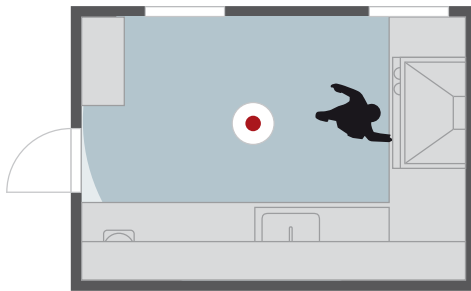

Exemple de conception pour cuisine

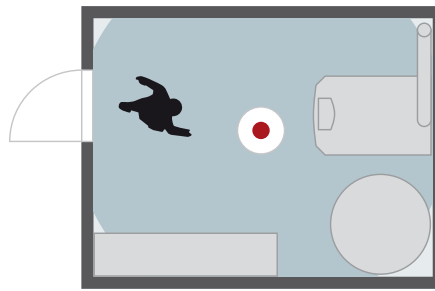

Exemple de conception pour chaufferie



Exemple de conception pour salle de bains

Lampes à détecteur

Projecteurs à détecteur



Vous trouverez d'autres lampes à détecteur décoratives pour l'intérieur et l'extérieur dans notre catalogue séparé « Style ».

Technique de radiodétection

Support, service après-vente

Lampes à détecteur HF pour l'intérieur



- 1 x 13 W TC-DEL G 24-Q1 ampoule à économie d'énergie
- Ballast piloté par chip
- Globe en polycarbonate résistant aux chocs
- Caches enfichables pour réduction de la portée de détection dans 4 directions

Le modèle entrée de gamme professionnel : la RS 50

La RS 50 est notre lampe entrée de gamme. Elle fonctionne avec 1 ampoule TC-DEL 13 watts. Elle est équipée de tous les éléments de la technique de détection de pointe : Elle dispose d'un seul ballast piloté par chip pour un démarrage rapide confortable et énergétiquement efficace. Cela assure aussi sa grande longévité. Son design discret et fonctionnel présente tous les aspects essentiels : Le globe blanc est en polycarbonate résistant aux chocs, le châssis généreux en aluminium facilite le montage. Elle est ainsi le modèle entrée de gamme idéal pour les petites missions d'éclairage.

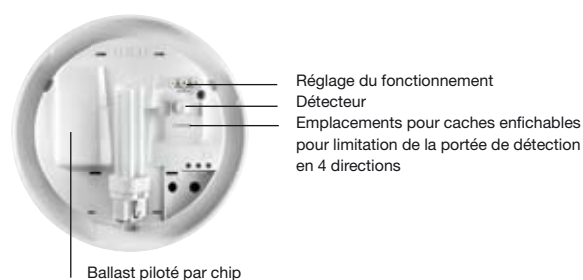

Zone de détection



Pour de plus amples informations concernant le maniement, veuillez consulter : www.steinel.de
Exemples d'utilisation cf. page 145

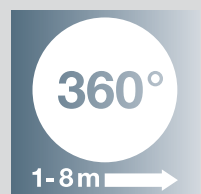

Portée maximale : 8 m
Angle de détection : 360°



Nos détecteurs hyper fréquence fonctionnent avec 5,8 GHz et 1 mW

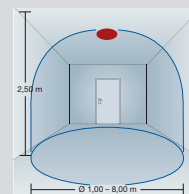

Réglage de la portée de Ø 1 – 8 m pour montage au plafond

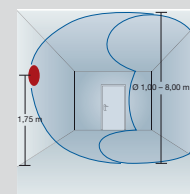

Réglage de la portée de Ø 1 – 8 m pour montage mural

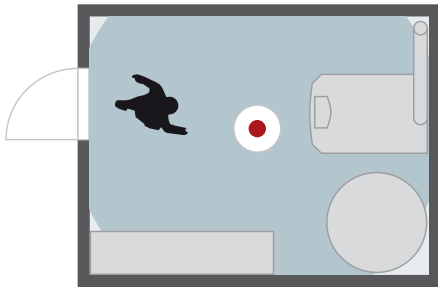

Zone de détection pour une hauteur d'installation de 2,8 m
(rouge = sens de passage radial)

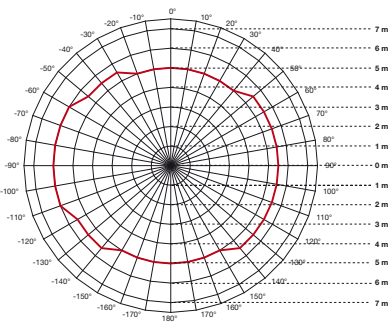

Courbe photométrique RS 50

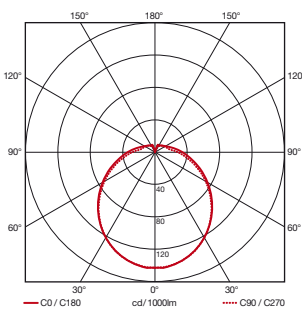

RS 50

EAN	RS 50 Sensor polycarbonate blanc 4007841 732516
Dimensions (h x l x p)	273 x 273 x 96 mm
Tension	230 – 240 V, 50 Hz
Puissance	1 x 13 W/TC-DEL G 24-Q1 *1 puissance d'éclairage supplémentaire sur L' : 100 W max., max. 4 x RS 50
Technique HF	5,8 GHz (réagit au moindre mouvement indépendamment de la température)
Angle de détection	360° avec ouverture angulaire de 160°
Puissance d'émission	env. 1 mW
Portée	Ø 1 – 8 m, en continu, atténuation du détecteur possible dans 4 directions
Couverture maximale	env. 50 m ²
Temporisation	1 min. – 15 min.
Réglage de la crépuscularité	2 – 2 000 lux
Indice de protection	IP 44
Classe	II
Intervalle de température	-10 à +50 °C
Accessoires	- Anneaux design blanc 4007841 000288 platine 4007841 000295

*1 À utiliser uniquement avec les ampoules indiquées, la longévité des ampoules n'est pas influencée par les commutations.



Accessoires



Anneaux design blanc et platine, en option

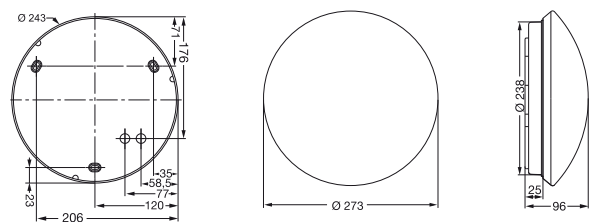

Détecteurs de mouvement

Détecteurs de présence

Lampes à détecteur

Projecteurs à détecteur

Technique de radiodétection

Support, service après-vente

BRS T5/TC-L

Lampes à détecteur HF pour l'intérieur



BRS 81 L verre opale/embout chrome 665 x 104 mm



BRS 80 P avec prise de courant, verre opale/embout blanc 710 x 104 mm

- Pour 1x ampoule à économie d'énergie 24 W TC-L, ou T5
- Interrupteur champ proche sélectionnable pour allumage sans contact
- Possibilité de synchroniser deux lampes
- Possibilité de raccordement de consommateurs supplémentaires
- Design élégant, matériaux nobles
- 2 dimensions : longueur 665 mm ou 430 mm
- Verre opale avec différents globes
- Également en variante résistante aux chocs
- Existe aussi avec prise de courant

En tant que lampe murale ou à miroir : les modèles BRS persuadent

Les lampes de la série BRS réservent bien des surprises : Selon les besoins, elles peuvent être activées soit automatiquement par le biais du détecteur HF intégré lors de l'entrée dans la zone de détection soit être allumées et éteintes manuellement, sans contact, par l'intermédiaire du détecteur champ proche. C'est pourquoi elles sont idéales pour les salles de bains, les WC, les entrées, les cuisines ou les vestiaires, dans des bâtiments publics comme les hôtels, les maisons de retraite, les hôpitaux, les zones et bâtiments médicaux. Le détecteur de champ proche permet des standards hygiéniques élevés. Les lampes conviennent pour les ampoules puissantes de 24 watts (TC-L ou T5). Celles-ci sont commandées par les ballasts pilotés par chip, STEINEL Professional, qui assurent également une grande longévité et le confort d'un démarrage immédiat sans vacillement, scintillement ou grésillement. Les potentiomètres de réglage sont protégés par un cache vissé afin d'éviter une modification involontaire des réglages par les utilisateurs.

Zone de détection



Portée maximale : 4 m
Angle de détection : 360°

Possibilités de réglage



Nos détecteurs hyper fréquence fonctionnent avec 5,8 GHz et 1 mW

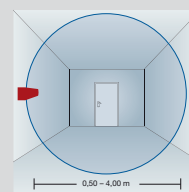

Réglage de la portée de Ø 0,5 – 4 m pour montage mural



Réglage individuel de la luminosité de déclenchement de 2 – 2000 lux



BRS 82 L verre opale/embout chrome mat 665 x 104 mm



BRS 86 L verre opale/embout chrome 430 x 104 mm



BRS 83 L plastique résistant aux chocs/embout blanc 665 x 104 mm



BRS 87 L verre opale/embout chrome mat 430 x 104 mm



BRS 83 P avec prise de courant plastique résistant aux chocs/embout blanc 710 x 104 mm



BRS 85 P avec prise de courant, verre opale/embout blanc 480 x 104 mm

Équipement

Ampoule à économie d'énergie

- Ampoule 24 W
- TC-L ou T5
- Ballast piloté par chip

Détecteur

- Détecteur hyper fréquence 360°, 0,5 – 4 m
- Portée réglable individuellement
- Réglage précis de la durée d'éclairage, de la durée de fonctionnement et du seuil de crépuscularité
- Détecteur champ proche

Détecteurs de mouvement

Détecteurs de présence

Fonctionnel et design

Le design soigné des lampes leur permet de s'intégrer harmonieusement dans chaque pièce. Les verrines sont en verre opale mat et sont également disponibles en version résistante aux chocs. Il existe plusieurs embouts : blanc, chrome ou chrome mat. Les modèles de la gamme BRS sont disponibles en deux longueurs : de 660 ou 425 millimètres. De plus, ils peuvent être mis facilement en réseau, par câblage. Cela permet de former des groupes de lampes. Certains modèles disposent d'une prise de courant. Le détecteur à interrupteur de champ proche allume ou éteint la lumière sans contact, ce qui est particulièrement pratique pour les locaux où l'hygiène, la propreté et la sécurité électrique sont d'une importance particulière. Ainsi, une commutation sûre et hygiénique de la lumière est possible dans les lieux où cela est essentiel, même avec les mains humides ou sales. Une diode permet de toujours trouver la surface du détecteur même dans l'obscurité. Un autocollant est joint à la livraison indiquant à l'utilisateur comment utiliser cette lampe.



blanc



Prise de courant



chrome brillant



chrome mat

Lampes à détecteur

Projecteurs à détecteur

Technique de radiodétection

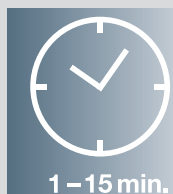

Réglage individuel de la durée de fonctionnement de 1 – 15 min.



Possibilité d'allumage et d'extinction par détecteur champ proche sans contact

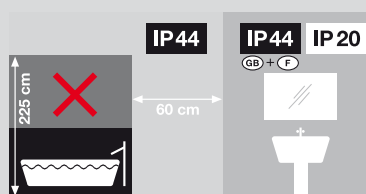

Avec IP 44 convient aux locaux humides

Support, service après-vente

BRS T5/TC-L

Lampes à détecteur HF pour l'intérieur

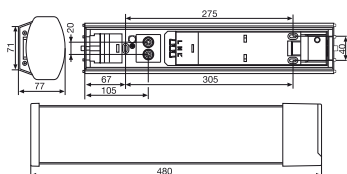

BRS courte avec prise de courant

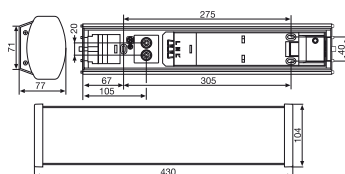

BRS courte

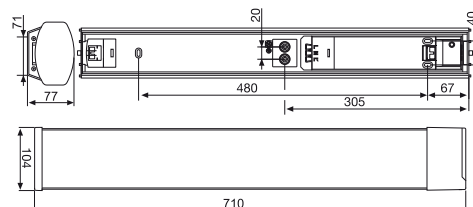

BRS longue avec prise de courant

Courbes photométriques BRS courte et BRS longue

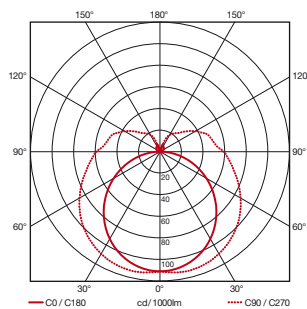

1 x 24 W (TC-L)

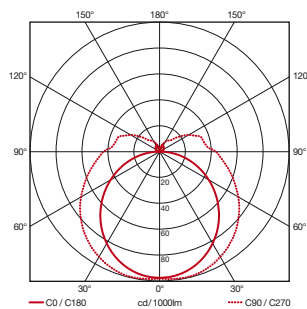

1 x 24 W (T5)



Pour de plus amples informations
concernant le maniement, veuillez consulter :
www.steinel.de
Exemples d'utilisation cf. page 145

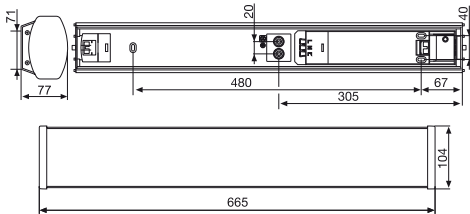

BRS longue

Zone de détection pour une hauteur d'installation de 1,8 m
(rouge = sens de passage radial)

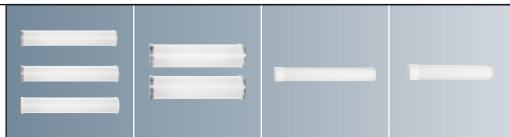
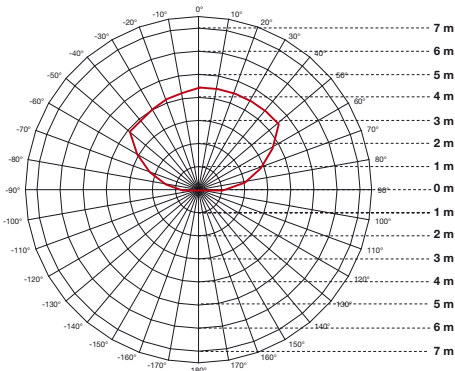

BRS 81/82/83/86/87
BRS P 80/83/85

EAN	BRS 81 L chrome	longue	4007841 741310	Détecteurs de mouvement	
	BRS 82 L chrome mat	longue	4007841 741419		
	BRS 83 L résist. aux chocs	longue	4007841 741914	Détecteurs de présence	
	BRS 86 L chrome	courte	4007841 741617		
	BRS 87 L chrome mat	courte	4007841 741716		
	Variantes de prises				
	BRS 80 P Euro	longue	4007841 744809		
	BRS 80 P CH	longue	4007841 744816		
	BRS 83 P Euro antichoc	longue	4007841 744908		
	BRS 83 P CH	longue	4007841 744915		
	BRS 85 P Euro	courte	4007841 745004		
	BRS 85 P CH	courte	4007841 745011		
Dimensions (h x l x p)	BRS longue		104 x 665 x 77 mm	Détecteurs de présence	
	BRS courte		104 x 430 x 77 mm		
	BRS P longue		104 x 710 x 77 mm		
	BRS P courte		104 x 480 x 77 mm		
Puissance	BRS longue		T5 24 W (60 cm) *1	Lampes à détecteur	
	BRS courte		TC-L 24 W 2G11 *1		
	(1 ballast piloté par chip)				
Tension	230 – 240 V, 50 Hz				
Puissance d'émission	env. 1 mW			Projecteurs à détecteur	
Angle de détection	360° avec ouverture angulaire de 160° le cas échéant à travers le verre, le bois et les cloisons sèches				
Technique HF	5,80 GHz (réagit, indépendamment de la température, au moindre mouvement)				
Portée	0,5 – 4 m, réglable en continu zone champ proche env. 5 cm				
Temporisation	1 min. – 15 min.			Projecteurs à détecteur	
Réglage de la crépuscularité	2 – 2 000 lux				
Indice de protection	IP 44				
Classe	I				
Intervalle de température	-10 à +50 °C			Technique de radiodétection	
*1 À utiliser uniquement avec les ampoules indiquées					



Technique de radiodétection

Support, service après-vente













Projecteurs à détecteur

Notre gamme de projecteurs à détecteur présente une offre variée de formes et de design combinées à une technique d'une qualité et efficacité de pointe.



Vue d'ensemble

Projecteurs à détecteur

	Projecteurs LED à détecteur		Projecteurs LED		Projecteurs halogènes à détecteur			Projecteur halogène	Détecteurs de mouvement
									
	XLed 10	XLed 25	XLed-SL 10	XLed-SL 25	HS 502	HS 152 XENO	HS 2160	HS-S 150 W	
Avec détecteur	●	●			●	●	●		
Sans détecteur, pour mise en réseau			●	●				●	
Puissance	10 LED, env. 25 W	25 LED, env. 60 W	10 LED, env. 25 W	25 LED, env. 60 W	500 W/R7s	150 W/R7s	150 W/R7s	150 W/R7s	
Puissance de commutation supplémentaire	max. 800 W	max. 800 W	max. 800 W	max. 800 W	max. 500 W	max. 800 W	max. 500 W		
Angle de détection	240°	240°			180°	180°	160°		
Portée	max. 12 m	max. 12 m			20 m max. ou 8 m max.	20 m max. ou 8 m max.	max. 12 m		
Piquet pour installation au sol	en option	en option	en option	en option					
Support mural d'angle								en option	
Page	158	158	160	160	162	164	166	168	
									Détecteurs de présence
									Lampes à détecteur
									Projecteurs à détecteur
									Technique de radiodétection
									Support, service après-vente

Projecteurs LED à détecteur



Intelligent, écologique et économique : Projecteur LED à détecteur

Nos projecteurs à détecteur XLed sont la référence en matière d'efficacité et de puissance. En particulier pour les grands espaces et terrains, l'éclairage extérieur est un élément important de la planification. Un rapport coût/profit optimal est un point essentiel. Une installation d'éclairage automatique, parfaitement adaptée aux besoins contribue largement aux économies d'énergie et également à la réduction de coûts.

Les projecteurs à détecteur XLed STEINEL Professional combinent les techniques de détection de pointe à la lumière LED. Le programme montre systématiquement que l'efficacité est une question de technique : un éclairage LED à 100% utilise seulement un tiers du besoin énergétique nécessaire au bon fonctionnement d'un projecteur halogène. Ces chiffres parlent d'eux-mêmes.

Le défi à relever pour ces projecteurs LED haute performance (pouvant atteindre 60 watts) est la gestion thermique. Notre réponse à cela : ATC. Nous obtenons une dissipation optimale de la chaleur au moyen des ailerons et de la commande brevetée de contrôle thermo actif (Active-Thermo-Control). La température des LED est mesurée en continu. En cas de situation critique, une intervention directe a lieu, pilotée par microprocesseur et presque imperceptiblement pour l'utilisateur. C'est uniquement ainsi que la pleine longévité des LED haute performance peut être garantie.

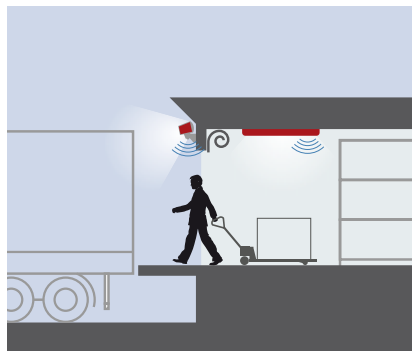

Exemple de conception entrée

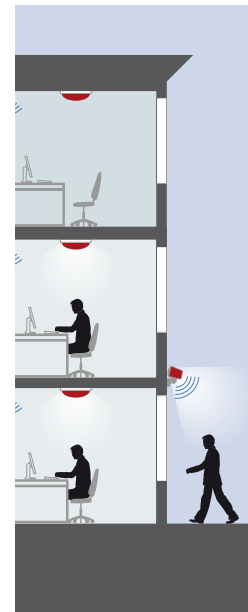

Exemple de conception zone extérieure

Avantages XLed

- Économies d'énergie très élevées
- Confort grâce à la gestion automatisée de l'éclairage
- Combinaison de la technique du détecteur et de la lumière LED
- Ballasts électroniques intégrés
- ATC – Commande de contrôle thermo actif (Active-Thermo-Control)
- Convient également pour le montage sous avant-toit
- Rayonnement étendu de la lumière
- Durée de vie des LED : 50 000 h
- Montage rapide en 2 parties

Détecteurs de mouvement

Détecteurs de présence

Lampes à détecteur

Projecteurs à détecteur

Technique de radiodétection

Support, service après-vente



XLed 10, XLed 25

Projecteur LED à détecteur pour montage mural et au sol



- XLed au choix avec 10 ou 25 LED
- Tête d'éclairage design plate en aluminium
- Puissance absorbée d'env. 25 ou 60 W
- Détecteur de mouvement 240° intégré
- 70 % d'économie d'énergie
- Rayonnement étendu de la lumière
- Tête pivotable verticalement et horizontalement
- ATC – Commande de contrôle thermo actif
- Ballasts électroniques intégrés

Projecteur LED puissant

Ces modèles ont été récompensés à plusieurs reprises non seulement pour leur design remarquable mais aussi pour l'innovation, le confort d'utilisation et les avantages écologiques.

Les projecteurs disposent d'une conception de refroidissement spécialement mise au point et d'une optique ingénieuse. Ils sont contrôlés activement par microprocesseur. Leur flexibilité d'orientation exceptionnelle permet un réglage précis de l'éclairage. Avec un rayonnement large et régulier, cette solution de pointe assure un éclairage clair, comme en plein jour, tout autour du bâtiment – pour une consommation minimale d'énergie. Si vous le souhaitez, vous pouvez choisir une luminosité de base de 10 % (env. 3 watts) soit pendant toute la nuit ou pendant 10 minutes après la durée programmée.



- 70 % d'économies d'énergie grâce à la technique LED
- Durée de vie élevée des LED

Zone de détection

Possibilités de réglage



Portée maximale : 12 m
Angle de détection : 240°

Réglage de la durée, de la crépuscularité et de la luminosité de base

Réduction de la portée de détection

Réduction de l'angle de détection

XLed 10

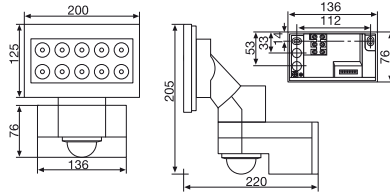

XLed 25

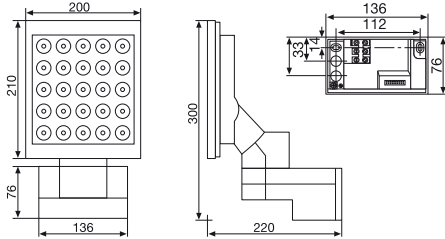

XLed 10 / XLed 25

EAN	XLed 10 noir XLed 10 blanc XLed 25 noir XLed 25 blanc	4007841 654511 4007841 654610 4007841 654719 4007841 654818
Dimensions (h x l x p)	XLed 10 XLed 25	205 x 200 x 220 mm 300 x 200 x 220 mm
Tension	230 – 240 V, 50 Hz	
Puissance	XLed 10 XLed 25	10 LED, env. 25 W 25 LED, env. 60 W
Puissance d'éclairage supplémentaire	<ul style="list-style-type: none"> - max. 800 W (charge ohmique, par ex. lampe à incandescence) - max. 400 W (non compensée, inductive, $\cos \varphi = 0,5$, par ex. tube fluorescent) - ballasts, capacitive, par ex. lampes à économie d'énergie, max. 4 lampes, $C \leq 88 \mu F$ 	
Durée de vie des LED	jusqu'à 50 000 heures (pour 3 heures/jour, env. 45 ans)	
Angle de détection	240° avec protection au ras du mur	
Portée	rayon de 12 m, stabilisés en température	
Technologie de détection	9 niveaux de détection, 304 zones de commutation	
Temporisation	5 s – 15 min	
Réglage de la crépuscularité	2 – 2 000 lux	
Indice de protection	IP 44	
Classe	I	
Intervalle de température	-20 à +50 °C	
Réglage de luminosité	10 % luminosité de base (env. 3 W) a) 10 min. après écoulement de la durée programmée b) toute la nuit	
Éclairage permanent	commutable 4 h	
Accessoires	- Piquet pour installation au sol, platine 365 x 136 x 80 mm EAN 4007841654917	

Courbes photométriques XLed 10, XLed 25

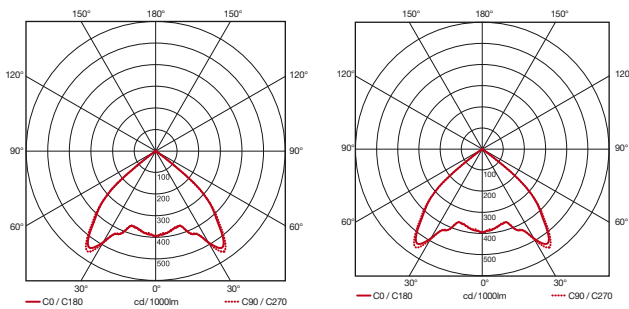

XLed 10

XLed 25



Accessoires

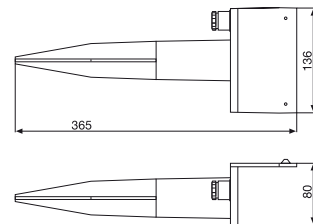
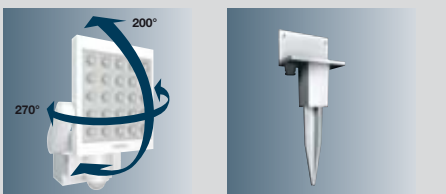

Tête d'éclairage alu : design plat, extrêmement orientable

Perche de mise en terre, platine

Détecteurs de mouvement

Détecteurs de présence

Lampes à détecteur

Projecteurs à détecteur

Technique de radiodétection

Support, service après-vente

XLed-SL 10, XLed-SL 25

Projecteur LED à détecteur pour montage mural et au sol



XLLED

- XLed au choix avec 10 ou 25 LED
- Tête d'éclairage design plat, aluminium
- Puissance absorbée d'env. 25 ou 60 W
- 70 % d'économie d'énergie
- Rayonnement étendu de la lumière
- Tête pivotable verticalement et horizontalement
- ATC – Commande de contrôle thermo actif
- Ballasts électroniques intégrés



Projecteurs LED puissants

Les projecteurs de pointe XLed sont également disponibles en version esclave sans détecteur. Ainsi la technologie LED peut être intégrée à des systèmes de lampes multiples existants pour gérer de manière hautement efficace les missions d'éclairage complexes. Les LED longue vie garantissent une lumière très intense pour une consommation d'énergie minimum. Grâce au développement très restreint de chaleur, ils sont également idéaux pour le montage sous avancées. L'orientation de la tête d'éclairage au design plat permet un réglage parfait de la zone de détection. La tête en aluminium est équipée de 10 ou 25 LED.



- 70 % d'économies d'énergie grâce à la technique LED
- Durée de vie élevée des LED

Possibilités de réglage

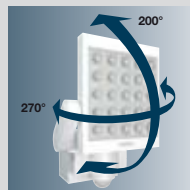

Tête d'éclairage alu :
design plat, extrêmement
orientable

XLed-SL 10

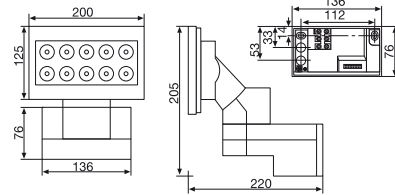

XLed-SL 25

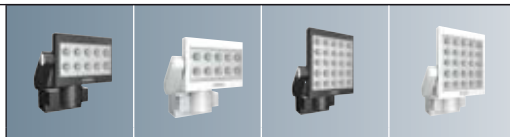
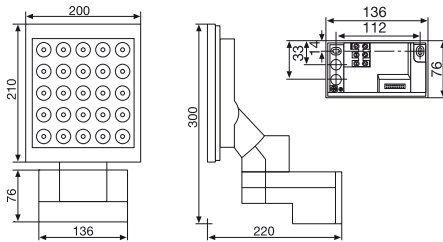

XLed-SL 10 / XLed -SL25

EAN	XLed-SL 10 noir	4007841 658113
	XLed-SL 10 blanc	4007841 658212
	XLed-SL 25 noir	4007841 658519
	XLed-SL 25 blanc	4007841 658618
Dimensions (h x l x p)	XLed-SL 10	205 x 200 x 220 mm
	XLed-SL 25	300 x 200 x 220 mm
Tension	230 – 240 V, 50 Hz	
Puissance	XLed-SL 10	10 LED, env. 25 W
	XLed-SL 25	25 LED, env. 60 W
Durée de vie des LED	jusqu'à 50 000 heures (pour 3 heures/jour, env. 45 ans)	
Indice de protection	IP 44	
Classe	I	
Intervalle de température	-20 à +40 °C	
Accessoires	- Piquet pour installation au sol platine 365 x 136 x 80 mm EAN 4007841 654917	

Détecteurs de mouvement

Détecteurs de présence

Lampes à détecteur

Projecteurs à détecteur

Technique de radiodétection

Courbes photométriques XLed-SL10, XLed-SL 25

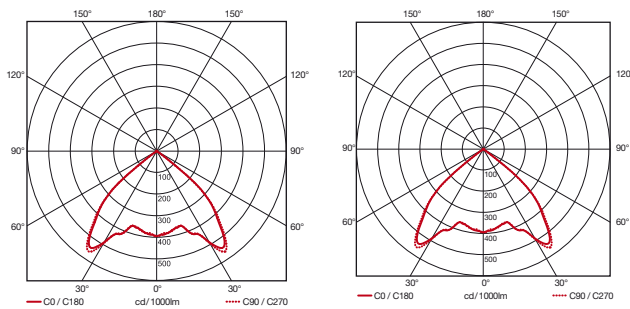

XLed-SL 10

XLed-SL 25



Accessoires

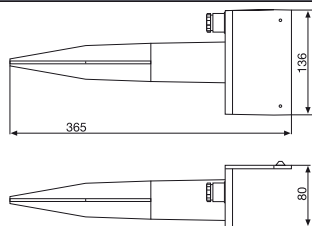

Perche de mise en terre, platine

Support, service après-vente

Projecteur halogène à détecteur pour montage mural



- Projecteur halogène à détecteur
- Max. 500 watts
- Tête de réflecteur orientable
- Raccordement d'autres consommateurs par le biais de la sortie de commutation séparée
- Tête orientable verticalement : 40°
- Tête orientable horizontalement : 30°
- Ampoule halogène crayon ECO comprise dans la livraison

Compact et discret : le HS 502

Le projecteur halogène 502 est équipé d'un détecteur DUO et d'une lentille multiple. La portée du détecteur peut atteindre 12 mètres pour un angle de détection de 180° et une ouverture angulaire de 90°. Il convient particulièrement pour les zones sensibles dans lesquelles les lampes conventionnelles ne sont pas suffisamment claires. Il suffit de tourner la lentille multiple deux zones pour limiter facilement et rapidement la portée jusqu'à 5 mètres. Le cadre, le support mural et le boîtier du projecteur sont en fonte d'aluminium haute résistance. Le projecteur est conçu pour les lampes halogènes jusqu'à 500 watts. D'autres consommateurs peuvent être raccordés par l'intermédiaire de la sortie de commutation supplémentaire. D'un design indémodable, ce projecteur compact et discret est utilisable universellement.



Zone de détection

Possibilités de réglage

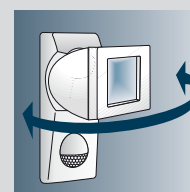
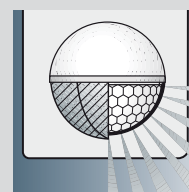
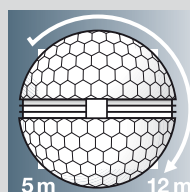
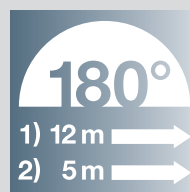

Portée maximale : 5 m, 12 m
Angle de détection : 180°
Ouverture angulaire : 90°

Lentille multiple : réglage de la portée par rotation

Caches enfichables : limitation individuelle de l'angle de détection et de la portée

Boîtier du projecteur : réglage exact du cône de lumière en tournant le boîtier du projecteur (max. 30°).....

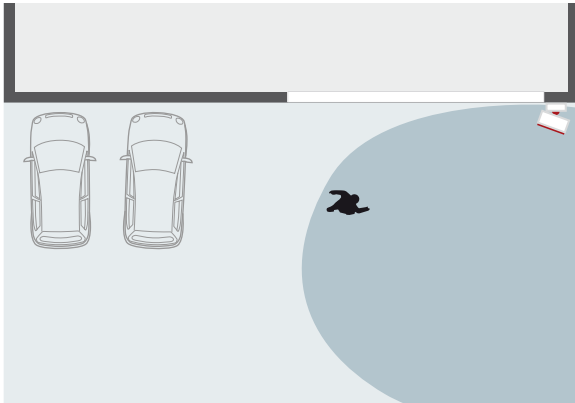

Portée HS 502, hauteur d'installation 1,8 m
(bleu = sens de passage tangentiel, rouge = sens de passage radial)

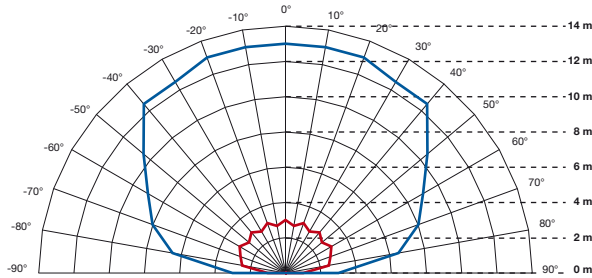

Courbe photométrique HS 502

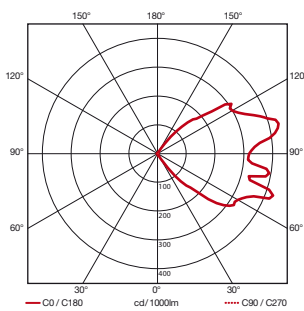

HS 502

EAN	HS 502 noir	4007841 632717
	HS 502 blanc	4007841 632816
	HS 502 platine	4007841 648510
Dimensions (h x l x p)	236 x 220 x 155 mm	
Tension	230 – 240 V, 50 Hz	
Puissance	500 W max. / R7s y compris ampoule halogène crayon ECO 400 W	
Puissance d'éclairage supplémentaire	- 500 W max. (charge ohmique, par ex. lampe à incandescence) - 300 W max. (non compensée, inductive, $\cos \varphi = 0,5$, par ex. tubes fluorescents) - ballasts, capacitive, par ex. lampes à économie d'énergie, max. 2 lampes, $C \leq 44 \mu F$	
Angle de détection	180° avec ouverture angulaire de 90°	
Portée	Réglage de base 1 : 12 m max. Réglage de base 2 : 5 m max. + réglage de précision grâce aux caches enfichables ; stabilisée en température	
Technologie de détection	10 niveaux de détection (12 m), 9 niveaux de détection (5 m), 504 zones de commutation (12 m), 412 zones de commutation (5 m)	
Temporisation	10 s – 15 min	
Réglage de la crépuscularité	2 – 2 000 lux	
Indice de protection	IP 44	
Classe	I	
Intervalle de température	-20 à +40 °C	

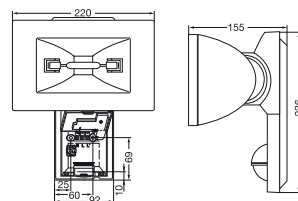

... et orientation verticale de 40°

Détecteurs de mouvement

Détecteurs de présence

Lampes à détecteur

Projecteurs à détecteur

Technique de radiodétection

Support, service après-vente

HS 152 XENO

Projecteur halogène à détecteur avec lumière XENO pour montage mural



- Projecteur halogène à détecteur avec lumière similaire à celle du jour
- Max. 150 W
- Tête de réflecteur orientable
- Ampoule halogène crayon ECO comprise dans la livraison
- Raccordement d'autres consommateurs par le biais de la sortie de commutation séparée
- Tête orientable verticalement : 40°
- Tête orientable horizontalement : 30°

Clair comme le jour : le HS 152 XENO

Le HS 152 XENO est équipé du détecteur DUO STEINEL Professional et d'une lentille multiple deux zones. La portée du détecteur peut atteindre 12 mètres pour un angle de détection de 180° et une ouverture angulaire de 90°. Le cadre, le support mural et le boîtier du projecteur sont fait en fonte d'aluminium haute résistance. La durée d'éclairage et la valeur crépusculaire peuvent être réglées individuellement. La vitre XENO est exceptionnelle. Grâce à la filtration de la lumière halogène, la température de couleur est similaire à la lumière du jour. Le HS 152 XENO est conçu pour 150 watts max. D'autres consommateurs peuvent être raccordés par l'intermédiaire de la sortie de commutation supplémentaire.



Zone de détection

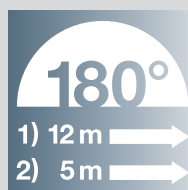

Portée maximale : 5 m, 12 m
Angle de détection : 180°
Ouverture angulaire : 90°

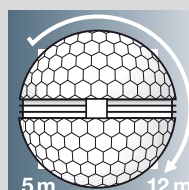

Lentille multiple : réglage de la portée par rotation

Possibilités de réglage



Caches enfichables : limitation individuelle de l'angle de détection et de la portée

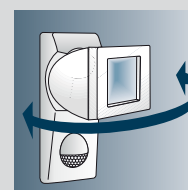

Boîtier du projecteur : réglage exact du cône de lumière en tournant le boîtier du projecteur (max. 30°).....

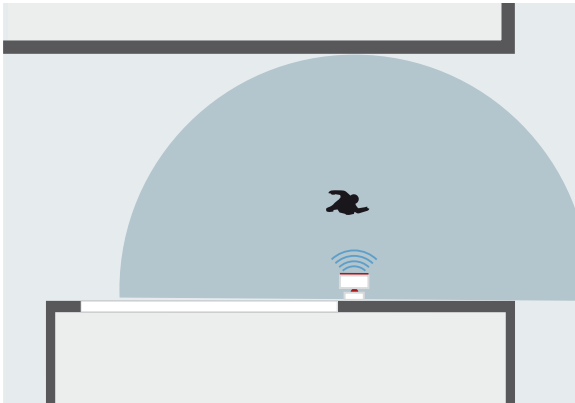

HS 152 XENO

EAN	HS 152 XENO noir	4007841 632014
	HS 152 XENO blanc	4007841 632113
	HS 152 XENO platine	4007841 648411
Dimensions (h x l x p)	236 x 160 x 133 mm	
Tension	230 – 240 V, 50 Hz	
Puissance	max. 150 W/R7s 125 W ampoule halogène crayon ECO (comprise)	
Puissance d'éclairage supplémentaire	- 800 W max. (charge ohmique, par ex. lampe à incandescence) - 400 W max. (non compensée, inductive, $\cos \varphi = 0,5$, par ex. tubes fluorescents) - ballasts, capacitive, par ex. lampes à économie d'énergie, max. 4 lampes, C \leq 88 μ F	
Angle de détection	180° avec ouverture angulaire de 90°	
Portée	Réglage de base 1 : 12 m max., Réglage de base 2 : 5 m max. + réglage de précision grâce aux caches enfichables ; stabilisée en température	
Technologie de détection	10 niveaux de détection (12 m), 9 niveaux de détection (5 m), 504 zones de commutation (12 m), 412 zones de commutation (5 m)	
Temporisation	10 s – 15 min	
Réglage de la crépuscularité	2 – 2 000 lux	
Indice de protection	IP 44	
Classe	I	
Intervalle de température	-20 à +40 °C	

Portée HS 152 XENO

(bleu = sens de passage tangentiel, rouge = sens de passage radial)

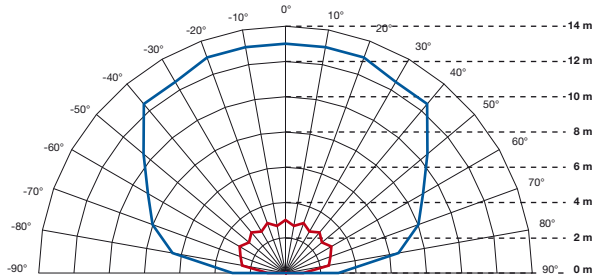

Courbe photométrique HS 152 XENO

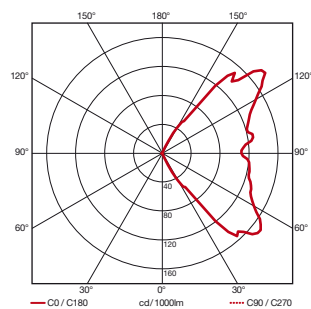

GARANTIE
3 ans
DE FONCTIONNEMENT

STEINEL
German
Quality

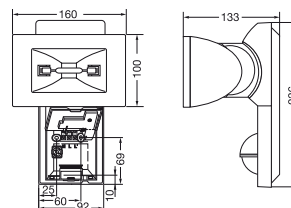

... et orientation verticale de 40°

Détecteurs de mouvement

Détecteurs de présence

Lampes à détecteur

Projecteurs à détecteur

Technique de radiodétection

Support, service après-vente

HS 2160 ECO

Projecteur halogène à détecteur pour montage mural



- Projecteur halogène à détecteur
- Réflecteur orientable
- Ampoule halogène crayon ECO comprise dans la livraison
- Orientation verticale : 80°
- Orientation horizontale : 44°
- Réglage simple de la durée d'éclairage et du seuil de crépuscularité au moyen d'un régulateur rotatif
- Raccordement d'autres consommateurs par sortie de commutation
- Réglage individuel du détecteur et de la tête du projecteur

La lumière halogène en action : le HS 2160 ECO

Le projecteur action est conçu pour 150 watts max. Il est équipé de la technique de détecteur éprouvée du détecteur IS 2160. Sa zone de détection est de 160°, l'ouverture angulaire de 40°. Ainsi, et avec une portée de 12 mètres, il est en mesure de surveiller fidèlement et sans lacunes des surfaces pouvant atteindre 170 m². Son boîtier est non seulement orientable jusqu'à 80° verticalement, mais également de 44° max. horizontalement. Ainsi, l'éclairage peut être réglé avec précision et sans difficultés, tout en fonction des besoins. Comparable à l'IS 2160 également par son design, il est comme celui-ci disponible à un prix exceptionnel et absolument imbattable.



Zone de détection Possibilités de réglage

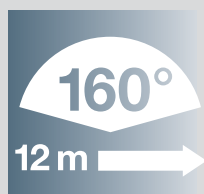

Portée maximale : 12 m
Angle de détection : 160°
Ouverture angulaire : 40°

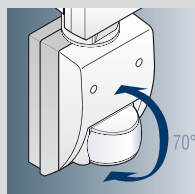

Réglage exact de la zone de détection par orientation

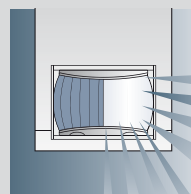

Caches enfichables : limitation individuelle de l'angle de détection et de la portée

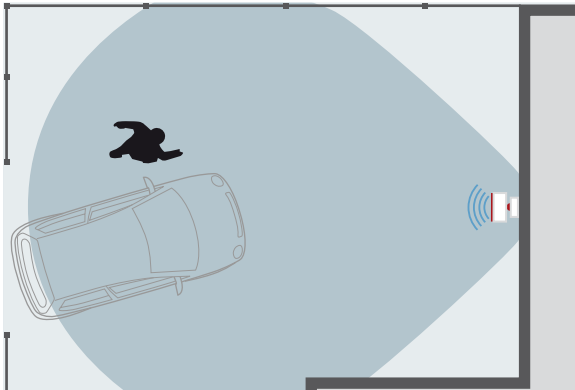

HS 2160 ECO

EAN	HS 2160 ECO noir HS 2160 ECO blanc	4007841 630713 4007841 630812
Dimensions (h x l x p)	250 x 155 x 102 mm	
Tension	230 – 240 V, 50 Hz	
Puissance	150 W max. /R7s, ampoule halogène crayon ECO 125 W (comprise)	
Puissance d'éclairage supplémentaire	<ul style="list-style-type: none"> - max. 500 W (charge ohmique, par ex. lampe à incandescence) - max. 300 W (non compensée, inductive, $\cos \varphi = 0,5$, par ex. tube fluorescent) - ballasts, capacitive, par ex. lampes à économie d'énergie, max. 2 lampes, $C \leq 44 \mu F$ 	
Angle de détection	160° avec ouverture angulaire de 40°	
Portée	max. 12 m	
Technologie de détection	5 niveaux de détection, 260 zones de commutation	
Temporisation	8 s – 35 min	
Réglage de la crépuscularité	2 – 2 000 lux	
Indice de protection	IP 44	
Classe	I	
Intervalle de température	-20 à +40 °C	

Portée HS 2160 ECO, hauteur d'installation 1,8 m
(bleu = sens de passage tangentiel, rouge = sens de passage radial)

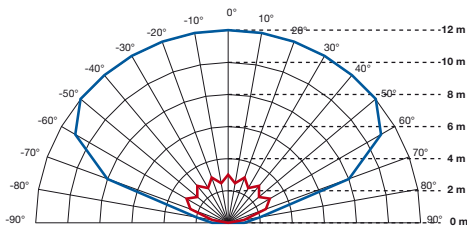

Courbe photométrique HS 2160 ECO

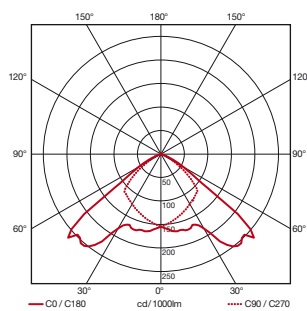

GARANTIE
3 ANS
DE FONCTIONNEMENT

■ STEINEL
■ German
■ Quality

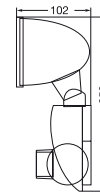
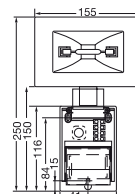
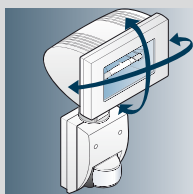

Le boîtier du projecteur est orientable : verticalement 80°, horizontalement 44°

Détecteurs de mouvement

Détecteurs de présence

Lampes à détecteur

Projecteurs à détecteur

Technique de radiodétection

Support, service après-vente

HS-S 150 W Slave

Projecteur halogène pour montage mural et dans l'angle



- Projecteur halogène
- Pour raccordement à un projecteur halogène avec sortie de commutation externe
- Boîtier en fonte d'aluminium
- Ampoule halogène crayon ECO comprise dans la livraison
- Tête orientable verticalement de 80° et horizontalement de 44°
- Réflecteur en céramique

À votre service : le HS-S 150 W Slave

Ce projecteur halogène version esclave sans détecteur est conçu spécialement pour le raccordement à un projecteur halogène à détecteur avec sortie de commutation externe. Ceci est idéal pour les missions d'éclairage montées aux murs extérieurs ou dans les angles. Il est conçu pour 150 watts max. Son boîtier est en fonte d'aluminium solide et résistante, orientable verticalement et horizontalement pour un réglage exact de la portée. Le réflecteur en céramique présente d'excellentes propriétés thermiques et optiques.



Possibilités de réglage

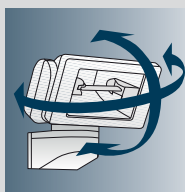

Le boîtier du projecteur est orientable : verticalement 80°, horizontalement 44°

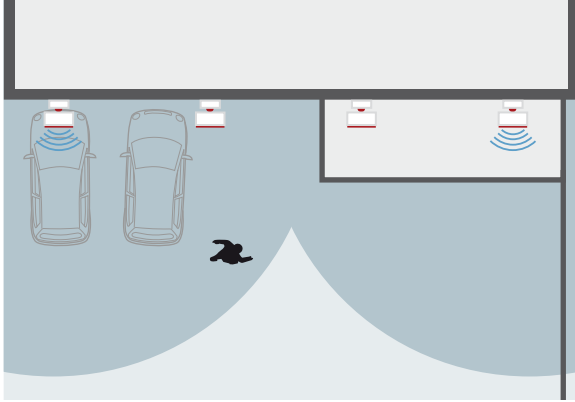

HS-S 150 W Slave

EAN	HS-S 150 W Slave noir HS-S 150 W Slave blanc	4007841 631314 4007841 631215
Dimensions (h x l x p)	180 x 156 x 166 mm	
Tension	230 – 240 V, 50 Hz	
Puissance	max. 150 W/R7s, 125 W ampoule halogène crayon ECO (comprise)	
Indice de protection	IP 44	
Classe	I	
Intervalle de température	-20 à +40 °C	
Accessoires	- Support mural d'angle (EWH 02) disponible en option EAN 4007841630560 (noir), EAN 4007841630669 (blanc)	

Détecteurs de mouvement

Détecteurs de présence

Lampes à détecteur

Projecteurs à détecteur

Technique de radiodétection

Support, service après-vente

Courbe photométrique HS-S 150 W Slave

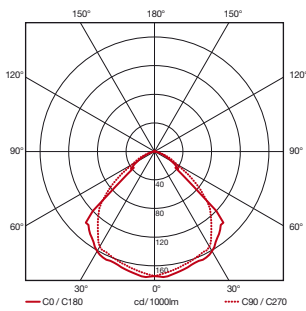

HS-S 150 W Slave

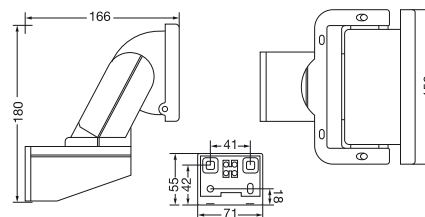

IMPULSER

















Gamme Radio

Notre assortiment d'impulseurs offre des possibilités toutes nouvelles pour l'installation et la mise en réseau de détecteurs et de lampes à détecteur.



Vue d'ensemble Gamme Radio

	Emetteurs			Récepteurs						Détecteurs de mouvement
										
	IR Quattro	IS-FS 300	RC 400	XLed-FE 10	XLed-FE 25	HS-FE 150	HS-FE 500	FE 8100	FE 8200	
Intérieur	●	●	●					●	●	
Extérieur		●	●	●	●	●	●	●		
Hauteur d'installation	2,50 – 3,50 m	2,00 m								
Type de montage	Montage au plafond	Montage mural		Montage mural	Montage mural	Montage mural	Montage mural	Montage sur crépi	Montage sous crépi	
Tension de service / puissance	Pile monobloc 9 V	Pile monobloc 9 V	3 x piles 1,5 V type AAA	10 LED, env. 25 W	25 LED, env. 60 W	150 W/R7s	500 W/R7s	1000 W max.	1000 W max.	
Zone de détection (détecteur)	7 x 7 m (49 m²)	300°								
Portée du détecteur		max. 12 m								
Accessoires en option /particularités	Corbeille de protection, adaptateur pour montage saillie, adaptateur de plafond à pincettes	Support mural d'angle		Perche de mise à la terre	Perche de mise à la terre	Support mural d'angle				
Page	176	177	178	179	179	180	181	182	182	

	Transmetteurs			Lampes à détecteur
				
	MF1	RS PRO 1000, 2000 + MF1	sensIQ + MF1	
Intérieur	●	●		
Extérieur	●		●	
Hauteur d'installation		2,00 – 2,50 m	2,00 – 2,50 m	
Type de montage		Montage mural et montage au plafond	Montage mural et montage au plafond	
Tension de service / puissance		230 – 240 V, 50 Hz	230 – 240 V, 50 Hz	
Zone de détection		360°	300°	
Portée		max. 8 m	max. 20 m	
Accessoires en option /particularités		Adaptateur de montage, module MLED1, module MLED1a accu, module éclairage de secours	Support mural d'angle, télécommande RC2	
Page	183	183	183	

Technique de radiodétection		Support, service après-vente

Technique de radiodétection



IMPULSER

WIRELESS 868 MHZ

Transmitter → Receiver



IMPULSER

La nouvelle liberté de communication : notre famille radio

Notre famille de détecteurs radio communique sans fil ni câble. La radiotransmission 868,3 MHz permet un fonctionnement sûr et sans perturbations. La combinaison d'une technique de détection de pointe et d'une commande intelligente par processeur permet de relever les défis les plus exigeants.

Les membres de notre famille radio

Notre famille radio englobe des détecteurs, des télécommandes et projecteurs halogènes d'extérieur ainsi que des modules. Ainsi, le détecteur haute technologie sensIQ et la série RS PRO peuvent être combinés pour l'automatisation de l'éclairage par radio. Cela signifie que l'éclairage intérieur comme l'éclairage extérieur peuvent être regroupés pour former un pilotage d'éclairage hautement efficace et sans lacunes.

La technique radio ultramoderne 868,3 MHz est l'élément principal de la série d'impulseurs. La bande de fréquences ISM permet une communication sans fil et sans interférences entre les différents produits. Jusqu'à 32 adresses par composant peuvent être programmées. L'instruction d'enclenchement d'un détecteur ou d'une télécommande est envoyée à tous les modules radio se trouvant dans le rayon d'action, mais uniquement les récepteurs de la même adresse réagissent.

Impulseurs de pointe

Équipement

- Installation rapide et simple sans câbles
- Possibilités de combinaison complexes d'émetteurs et de récepteurs
- Configuration libre des émetteurs et des récepteurs
- Radiotransmission fiable par bande 868,3 MHz
- Possibilité d'interconnexion libre de détecteurs, de lampes intérieures et extérieures ainsi que d'acteurs divers.

Sécurité

- Enclenchement automatique des lampes pour dissuader les intrus
- Surveillance de zones privées, commerciales, industrielles et publiques même éloignées

Confort

- Enclenchement automatisé de la lumière
- Allumage et extinction confortables

Détecteurs de mouvement

Détecteurs de présence

Lampes à détecteur

Projecteurs à détecteur

Technique de radiodétection

Support, service après-vente

868 MHz

Protocole radio très sûr ; pas de perturbation causée par l'émetteur continu

WIRELESS
max. 100 m
ø 30 m

Portée radio : 100 m en champ libre ; liaison radio fiable à l'intérieur jusqu'à 30 m

ON
1 2 3 4 5
32 adresses

Réglage simple de 32 adresses possibles par interrupteur DIP 5 canaux

4 channels

La télécommande peut être réglée simultanément sur quatre adresses fixes différentes

Presence Control PRO IR Quattro

Emetteurs

Détecteur de présence pour montage au plafond



Presence Control PRO IR Quattro Impulser

EAN	blanc	4007841 592509
Dimensions (h x l x p)	120 x 120 x 71 mm	
Tension de service	pile monobloc 9 V (lithium)	
Carrés de détection	- présence 4 x 4 m max. (16 m ²) - radial 5 x 5 m max. (25 m ²) - tangentiel 7 x 7 m max. (49 m ²)	
Hauteur d'installation recommandée	2,5 m – 3,5 m de hauteur de plafond	
Technologie de détection	13 niveaux de détection, 1760 zones de commutation	
Réglage de la crépuscularité	2 – 2000 lux, ∞ / lumière du jour	
Temporisation	1 min – 15 min	
Indice de protection	IP 20	
Classe	II	
Intervalle de température	0 à +40 °C	
Fréquence de service	868,3 MHz (bande I.S.M.)	
Portée d'émission	jusqu'à 100 m en zone libre Ø 30 m à l'intérieur	
Puissance d'émission	inférieur à 1000 µW	
Programmation	au moyen du commutateur DIP à 5 pôles, 32 adresses possibles par canal	
Nombre de récepteurs	Au choix	
Boîtier	résistant aux UV, peut être laqué	
Accessoires	- Corbeille de protection EAN 4007841 003036	

Automatisation simple de l'éclairage à l'intérieur : Presence Control PRO IR Quattro

- 1.760 zones de commutation pour une excellente qualité de détection
- Planification exacte grâce à la détection carrée
- Cadrage précis et en continu de la portée
- Montage rapide, réglage rapide des paramètres

Combiné au récepteur à monter en boîtier FE 8200, cette version radio autonome du Presence Control IR Quattro est la solution la plus rapide pour équiper une pièce d'un pilotage d'éclairage automatique. Le détecteur à piles est placé au plafond sans câblage. Le FE 8200 reçoit les ordres émis et commute la lumière par le biais de la boîte de commutation.

Avec 1.760 zones de commutation, L'IR Quattro assure une détection précise des moindres mouvements. Le réglage exceptionnel de la portée, effectué mécaniquement en continu, permet de définir systématiquement les zones de détection : Même lors de l'installation de systèmes complets, des zones isolées peuvent être nettement limitées.



Zone de détection

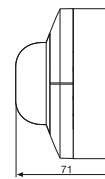
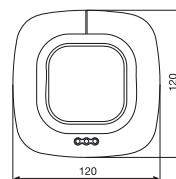
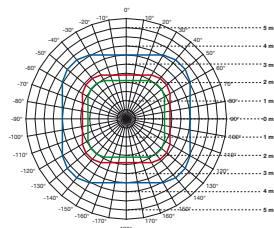

Pour de plus amples informations sur le produit :
Page 86

Détecteur de mouvement à signal radio 300° pour montage au mur et dans les angles



9V



IS-FS 300

EAN	noir 4007841 704711 blanc 4007841 705213
Dimensions (h x l x p)	85 x 60 x 95 mm
Tension de service	pile monobloc 9 V* (alcaline) (durée de vie min. 12 mois)**
Portée de détection	max. 12 m, stabilisation électrique
Angle de détection	300° horizontalement, 180° verticalement
Technologie de détection	10 niveaux de détection, 720 zones de commutation
Orientabilité du détecteur	± 80°
Temporisation	1 min – 15 min
Réglage de la crépuscularité	2 – 2 000 lux
Indice de protection	IP 54
Intervalle de température	-20 à +50 °C
Fréquence de service	868,3 MHz (bande I.S.M.)
Portée d'émission	jusqu'à 100 m en zone libre Ø 30 m à l'intérieur
Puissance d'émission	inférieur à 1000 µW
Programmation	au moyen du commutateur DIP à 5 pôles 32 adresses possibles par canal
Nombre de récepteurs	au choix
Accessoires	- Support mural d'angle EAN 4007841 630119 noir EAN 4007841 630218 blanc

Détecteur à piles : le IS-FS 300

- Angle de détection 300°
- Surveillance radio d'une surface maximale de 300 m²
- Radiotransmission à chaque récepteur IMPULSER

Grâce à un angle de détection de 300° horizontalement et de 180° verticalement, le IS-FS 300 détecte chaque mouvement dans une zone de 300 m². Avec une portée de 100 mètres en champ libre et de 30 mètres à l'intérieur, il transmet les données à chaque récepteur STEINEL Professional de la famille IMPULSER.

* En fonction de la fréquentation (fréquence de la détection de mouvements)
** Pour une température permanente de < -20° C nous recommandons la mise en œuvre de piles au lithium 9 V



Zone de détection

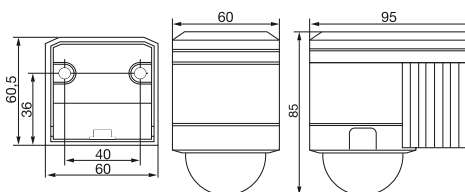
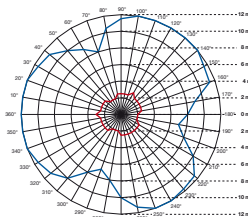

Détecteurs de mouvement

Détecteurs de présence

Lampes à détecteur

Projecteurs à détecteur

Technique de radiodétection

Support, service après-vente

RC 400

Emetteurs

Télécommande radio de poche



RC 400

EAN	noir	4007841 704810
Dimensions (h x l x p)	107 x 40,5 x 20 mm	
Tension de service	3 x piles 1,5 V type AAA (durée de vie min. 12 mois)*	
Portée d'émission	jusqu'à 100 m en zone libre Ø 30 m à l'intérieur	
Fonctionnement	commutation permanente MARCHE / ARRÊT	
Indice de protection	IP 20	
Fréquence de service	868,3 MHz (bande I.S.M.)	
Puissance d'émission	inférieur à 1000 µW	
Programmation	au moyen du commutateur DIP à 5 pôles, 32 adresses possibles par canal	
Nombre de récepteurs	au choix	

Tout simplement confortable : la RC 400

- Commutation confortable de récepteurs STEINEL Professional (à l'intérieur et à l'extérieur)
- Alimentation : pile 3 x 1,5 V (non comprise)
- Commutation permanente MARCHE / ARRÊT

Cette télécommande quadruple permet de commuter confortablement et simplement chacun de nos récepteurs. Elle est petite, maniable et toujours prête à l'emploi. 4 canaux sont disponibles et pourront être attribués selon les besoins.

* En fonction de l'utilisation

GARANTIE
3 ANS
DE FONCTIONNEMENT

STEINEL
German
Quality



Récepteurs

Projecteur LED avec récepteur radio intégré



XLed-FE 10, XLed-FE 25

EAN	XLed-FE 10 noir XLed-FE 10 blanc XLed-FE 25 blanc XLed-FE 25 noir	4007841 705619 4007841 705718 4007841 705916 4007841 705817
Dimensions (h x l x p)	XLed-FE 10 XLed-FE 25	205 x 200 x 220 mm 300 x 200 x 220 mm
Tension	230 – 240 V, 50 Hz	
Indice de protection	IP 44	
Classe	I	
Intervalle de température	-20 à +50 °C	
Puissance de l'ampoule	XLed-FE 10 XLed-FE 25	10 LED, env. 25 W 25 LED, env. 60 W
Durée de vie des LED	jusqu'à 50.000 heures (pour 3 heures/jour, env. 45 ans)	
Puissance de commutation	- max. 800 W (charge ohmique, par ex. lampe à incandescence) - max. 400 W (non compensée, inductive, cos φ = 0,5, par ex. tube fluorescent) - ballasts, capacitive, par ex. lampes à économie d'énergie, 4 lampes max., C ≤ 88 µF	
Fréquence de service	868,3 MHz (bande I.S.M.)	
Programmation	en appuyant sur une touche, jusqu'à 8 émetteurs différents peuvent être programmés	
Accessoires	- Piquet pour installation au sol, platine 365 x 136 x 80 mm EAN 4007841 654917	

Projecteurs LED puissants XLed-FE 10, XLed-FE 25

- Reçoit les signaux radio d'un maximum de 8 émetteurs STEINEL Professional
- Tête d'éclairage de LED en version plate
- Réflecteur orientable
- Ballasts électroniques intégrés
- Commande de contrôle thermo actif.

Les modèles XLed-FE 10 et XLed-FE 25 sont des projecteurs LED pouvant être mis en réseau dans le système Impulser simplement par radio. Pour un réglage exact de la portée, le boîtier est orientable horizontalement de 270° et verticalement de 200°.



- 70 % d'économies d'énergie grâce à la technique LED
- Durée de vie élevée des LED

Courbes photométriques XLed FE 10, XLed FE 25

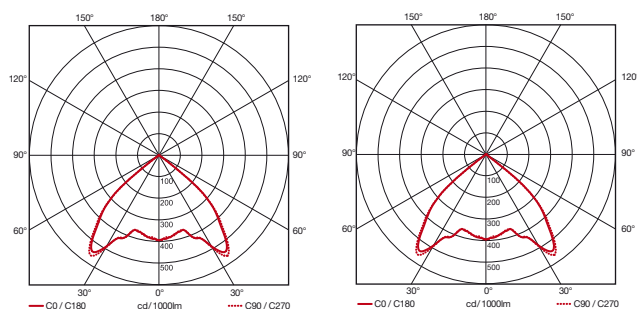

Accessoires

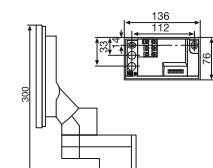
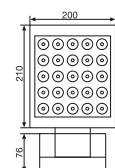
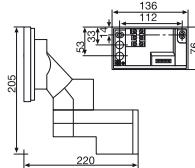
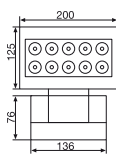
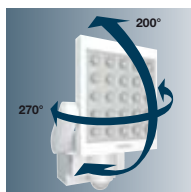

Perche de mise en terre, platine

Tête d'éclairage alu : design plat, extrêmement orientable

Détecteurs de mouvement

Détecteurs de présence

Lampes à détecteur

Projecteurs à détecteur

Technique de radiodétection

Support, service après-vente

HS-FE 150

Récepteurs

Projecteur halogène radio avec récepteur



HS-FE 150

EAN	noir blanc	4007841 704919 4007841 705312
Dimensions (h x l x p)	180 x 156 x 166 mm	
Tension	230 – 240 V, 50 Hz	
Indice de protection	IP 44	
Classe	I	
Intervalle de température	-20 à +50 °C	
Puissance de l'ampoule	150 W max. /R7s (y compris) ampoule halogène crayon ECO 125 W	
Puissance de commutation	- max. 800 W (charge ohmique, par ex. lampe à incandescence) - max. 400 W (non compensée, inductive, $\cos \varphi = 0,5$, par ex. tube fluorescent) - ballasts, capacitive, par ex. lampes à économie d'énergie, 4 lampes max., $C \leq 88 \mu\text{F}$	
Fréquence de service	868,3 MHz (bande I.S.M.)	
Programmation	en appuyant sur une touche, jusqu'à 8 adresses différentes peuvent être programmées	
Accessoires	- Support mural d'angle (EWH 02) disponible EAN 4007841 630560 noir EAN 4007841 630669 blanc	

Communication moderne : le HS-FE 150

- Reçoit les signaux radio d'un maximum de 8 émetteurs STEINEL Professional
- Boîtier en fonte d'aluminium
- Boîtier de projecteur orientable verticalement et horizontalement
- Réflecteur en céramique

Le HS-FE 150 peut recevoir les signaux radio d'émetteurs STEINEL. Le boîtier du projecteur en fonte d'aluminium est orientable tant bien verticalement qu'horizontalement.



Courbes photométriques HS-FE 150

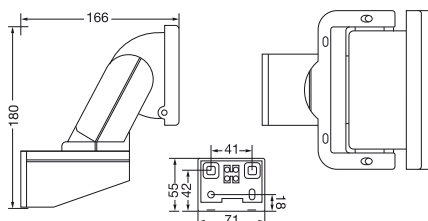
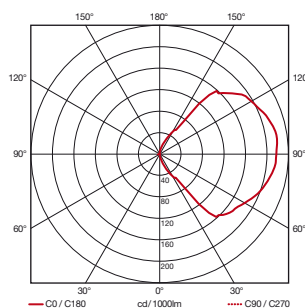

Récepteurs

Projecteur halogène radio avec récepteur



HS-FE 500

EAN	noir	4007841 705015
	blanc	4007841 705411
Dimensions (h x l x p)	205 x 205 x 246 mm	
Tension	230 – 240 V, 50 Hz	
Indice de protection	IP 44	
Classe	I	
Intervalle de température	-20 à +50 °C	
Puissance de l'ampoule	500 W max. /R7s (y compris) ampoule halogène crayon ECO 400 W	
Fréquence de service	868,3 MHz (bande I.S.M.)	
Programmation	en appuyant sur une touche, jusqu'à 8 adresses différentes peuvent être programmées	

Une communication performante : le HS-FE 500

- Reçoit les signaux radio d'un maximum de 8 émetteurs STEINEL Professional
- Boîtier en fonte d'aluminium
- Boîtier de projecteur orientable verticalement et horizontalement

Le HS-FE 500 est conçu pour 500 watts max. Ce modèle peut également recevoir les signaux d'émetteurs STEINEL Professional et est orientable horizontalement et verticalement.



Courbes photométriques HS-FE 500

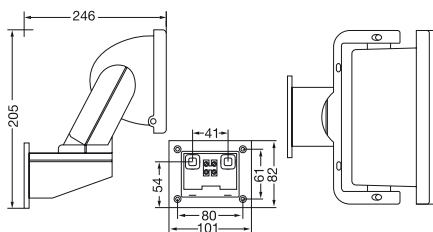
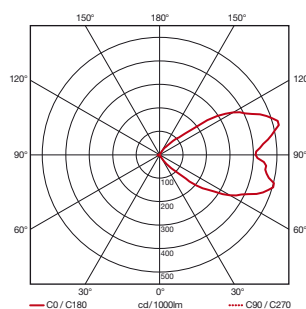

Détecteurs de mouvement

Détecteurs de présence

Lampes à détecteur

Projecteurs à détecteur

Technique de radiodétection

Support, service après-vente

FE 8100, FE 8200

Récepteurs

Récepteur à signal radio



FE 8100/ FE 8200

EAN	FE 8100 noir FE 8100 blanc FE 8200 blanc	4007841 705114 4007841 705510 4007841 000455
Dimensions (h x l x p)	FE 8100 FE 8200	110 x 75,5 x 43 mm 51 x 51 x 24,5 mm
Tension	230 - 240 V, 50 Hz	
Cordon de raccordement	FE 8200	1 x N, 1 x L, 1 x L', 1 x touche
Indice de protection	FE 8100 FE 8200	IP 54 IP 20
Classe	II	
Intervalle de température	-20 à +50 °C	
Puissance de commutation	1000 W max. (charge ohmique, par ex. lampe à incandescence), 500 W max. (non compensée, inductive, $\cos \varphi = 0,5$ par ex. tube fluorescent)	
Fréquence de service	868,3 MHz (bande I.S.M.)	
Programmation	en appuyant sur une touche, jusqu'à 8 adresses différentes peuvent être programmées	

FE 8100 et FE 8200

- Reçoit les signaux radio d'un maximum de 8 émetteurs STEINEL IMPULSER
- Commutation automatique de consommateurs MARCHE / ARRÊT
- Pour l'intérieur et l'extérieur
- FE 8100 pour montage en saillie
- FE 8200 pour montage dans boîtier encastré

Les FE 8100 et FE 8200 peuvent recevoir les signaux radio d'émetteurs STEINEL Professional avec 8 adresses maximum. Auparavant, une attribution des émetteurs respectifs est nécessaire.

Le FE 8200 est un récepteur radio prévu pour le montage en boîtier encastré. Pour la commande ou le contrôle, il dispose d'un potentiomètre permettant le réglage du mode de fonctionnement (service normal ou à impulsions), d'une touche pour le mode de programmation et d'une LED.

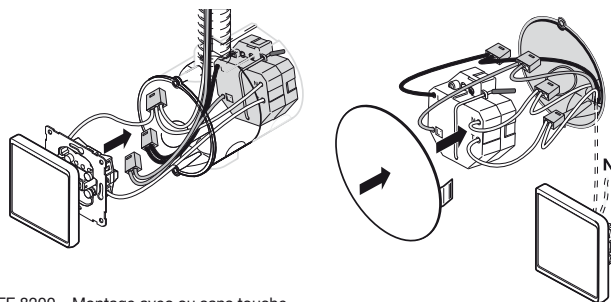

FE 8200 - Montage avec ou sans touche



FE 8100

FE 8200

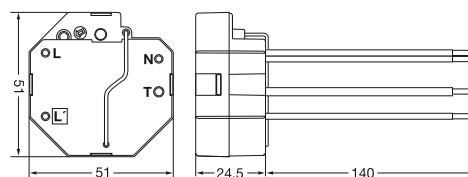
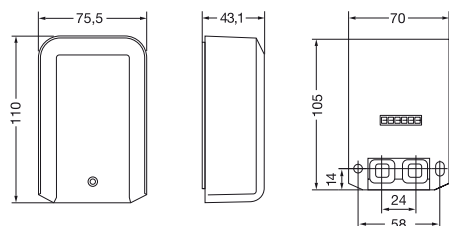

Transmetteurs

Module radio pour sensIQ et RS PRO 1000 et 2000



MF1

EAN	blanc	4007841 736712
Dimensions (h x l x p)	75 x 35 x 16 mm	
Portée d'émission	jusqu'à 100 m en zone libre Ø 30 m à l'intérieur	
Fréquence de service	868,3 MHz (bande I.S.M.)	
Puissance d'émission	inférieur à 1000 µW	
Programmation	au moyen du commutateur DIP à 5 pôles 32 adresses possibles	
Nombre de récepteurs	au choix	

Détecteurs de mouvement

Détecteurs de présence

Module radio MF1

- Commutation de récepteurs et émetteurs
STEINEL IMPULSER (à l'intérieur et à l'extérieur)
- Bidirectionnel (émetteur/ récepteur)
- Pour sensIQ, RS PRO 1000/2000

Évitez les raccordements par câblage fixes. Grâce au module radio, il est possible de relier des détecteurs de mouvement et des lampes à détecteur par connexion sans fil (radio) bidirectionnelle pour former des groupes de commutation.

Lampes à détecteur

Projecteurs à détecteur

Technique de radiodétection

GARANTIE
DE FONCTIONNEMENT

■ STEINEL
■ German
■ Quality

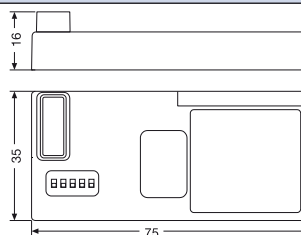

Support, service après-vente





Support, service après-vente

Schémas de montage, classes IP, classes IK, marques de contrôle

Service téléphonique d'assistance pour questions urgentes +49 (0) 5248 448-188

Schémas de montage détecteurs de mouvement

Lampe sans neutre

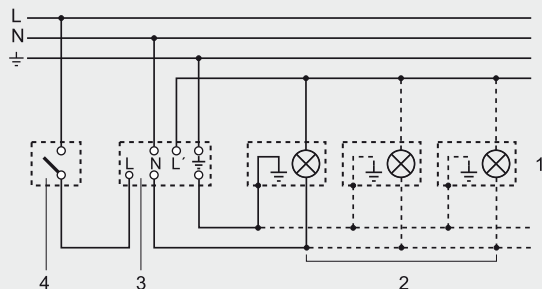

- ❶ parex. 1 – 4 x 100 W lampes à incandescence
- ❷ Consommateur, éclairage
- ❸ Bornes du détecteur
- ❹ Interrupteur de l'habitation

Lampe avec neutre

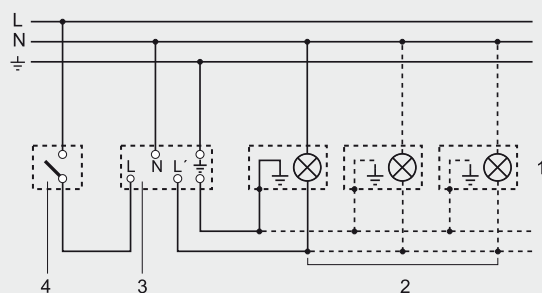

- ❶ parex. 1 – 4 x 100 W lampes à incandescence
- ❷ Consommateur, éclairage
- ❸ Bornes du détecteur
- ❹ Interrupteur de l'habitation

Commutation en parallèle de plusieurs détecteurs

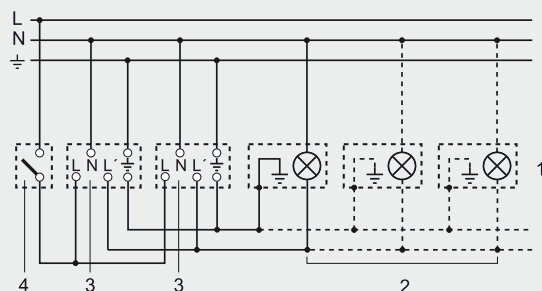

- ❶ parex. 1 – 4 x 100 W lampes à incandescence
- ❷ Consommateur, éclairage
- ❸ Bornes du détecteur
- ❹ Interrupteur de l'habitation

CONCEPTION

Raccordement par un interrupteur va-et-vient pour un éclairage permanent ou une commande automatique

Position I :
Fonctionnement automatique
Position II :
Commande manuelle,
éclairage permanent

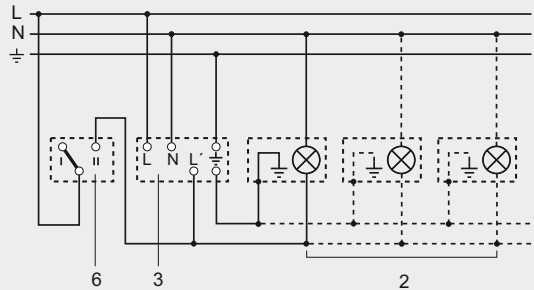

- ❶ parex. 1 – 4 x 100 W lampes à incandescence
- ❷ Consommateur, éclairage
- ❸ Bornes du détecteur
- ❹ Interrupteur va-et-vient de l'habitation, pour une commande automatique ou un éclairage permanent

Attention : Une mise hors circuit de l'appareil n'est pas possible, seul le choix de la commande entre la position I ou II est possible.

Raccordement par interrupteur en série pour la commande manuelle ou automatique

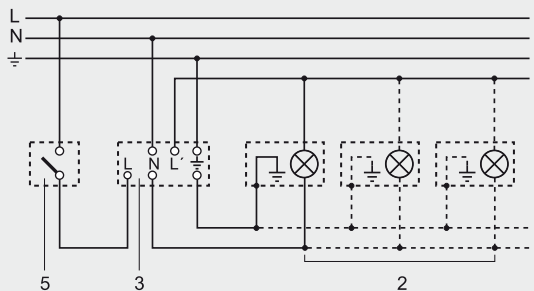

- ❶ parex. 1 – 4 x 100 W lampes à incandescence
- ❷ Consommateur, éclairage
- ❸ Bornes du détecteur
- ❹ Interrupteur en série de l'habitation, pour une commande manuelle ou automatique

Détecteurs de mouvement

Détecteurs de présence

Lampes à détecteur

Projecteurs à détecteur

Technique de radiodétection

Support, service après-vente

Schémas de montage détecteurs de présence

Mise en réseau maître / maître - maître / esclave

Les détecteurs de présence offrent la possibilité d'une mise en réseau maître/maître et maître/esclave. En cas de mise en réseau maître/maître, la zone de détection est élargie par l'intermédiaire des détecteurs mis en réseau, mais chaque appareil commute sa propre charge selon le réglage individuel du pilote respectif.

Les esclaves d'une mise en réseau maître/esclave élargissent seulement la zone de détection et indiquent la présence au maître. Seul le maître commute la charge raccordée, en fonction de son propre réglage.

Détecteur DIM

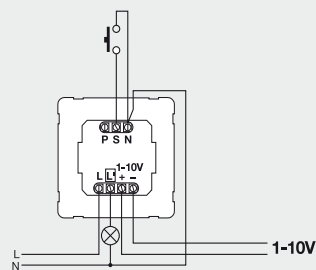

Détecteur DIM avec esclave

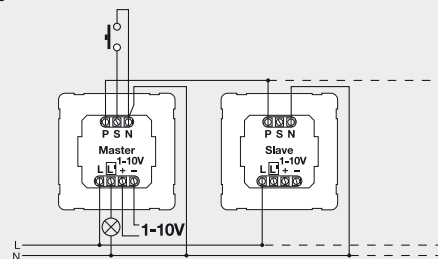

CONCEPTION

Maître/maître COM1

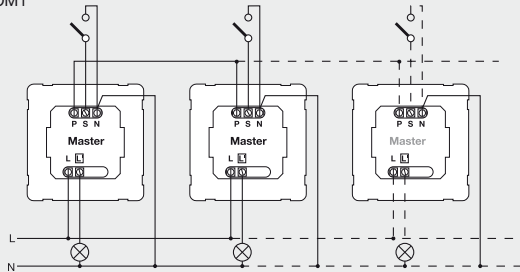

2 détecteurs sur minuterie
installation ancienne / installation modifiée

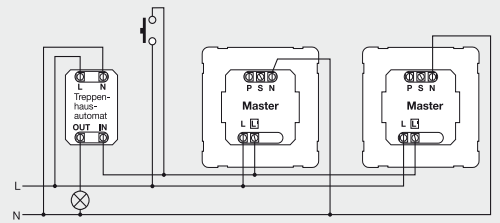

Maître/maître
COM1/COM2

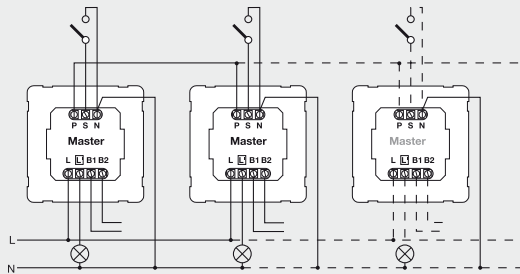

Détecteur sur minuterie

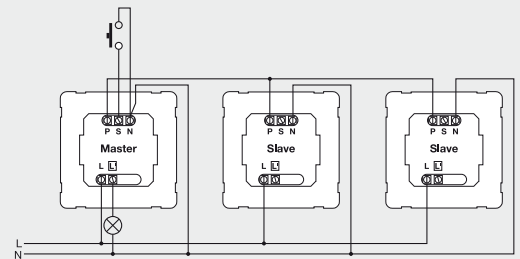

Maître/esclave

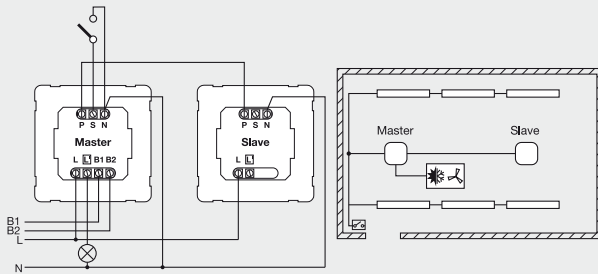

Détecteurs de mouvement

Détecteurs de présence

Lampes à détecteur

Projecteurs à détecteur

Technique de radiodétection

Support, service après-vente

Informations générales

Indice de protection IP

IP désigne le degré de protection des boîtiers et de revêtements servant à la protection de dispositifs électriques. Le code IP est défini selon les normes IEC 529, EN 60529, DIN VDE 0470-1 et NF C 20-010. Les indices de protection sont définis par l'abréviation IP (International Protection) et par deux indicatifs numériques subséquents pour les degrés de protection. Le terme complet Indice de protection est donc composé des lettres d'identification et des indicatifs numériques relatifs au degré de protection.



1er indicatif numérique

Protection du matériel électrique contre la pénétration de corps étrangers et protection des personnes contre l'accès aux composants dangereux.



2ème indicatif numérique

Protection du matériel électrique contre la pénétration de l'eau ayant des effets nuisibles.

Si un indicatif numérique n'est pas mentionné - car n'étant pas significatif dans un cas précis - cet indicatif numérique est alors remplacé par la lettre d'identification X, par ex. IP X4 ou IP 6X.

1er indicatif numérique	Protection contre la pénétration de corps étrangers	Protection contre les contacts / Application
0	Matériel électrique non protégé contre la pénétration de corps étrangers solides.	Aucune protection particulière des personnes contre les contacts accidentels de pièces sous tension et/ou de pièces mobiles. Dans des boîtiers sans accès.
1	Protection contre la pénétration de corps étrangers solides $\sigma > 50$ mm.	Protection contre les contacts accidentels, sur une grande surface (dos de la main), de pièces sous tension et/ou de pièces intérieures mobiles. Zones délimitées, uniquement accessibles à un personnel autorisé et qualifié.
2	Protection contre la pénétration de corps étrangers solides $\sigma > 12,5$ mm.	Protection contre les contacts avec le doigt de pièces sous tension et/ou de pièces intérieures mobiles. Zones à accès spécial.
3	Protection contre la pénétration de corps étrangers solides $\sigma > 2,5$ mm.	Protection contre les contacts de pièces sous tension et/ou de pièces intérieures mobiles avec des outils, des fils ou élément semblable d'une épaisseur $> 2,5$ mm. Zones à accès général.
4	Protection contre la pénétration de corps étrangers solides $\sigma > 1$ mm.	Protection contre les contacts de pièces sous tension et/ou de pièces intérieures mobiles avec des outils, des fils ou élément semblable d'une épaisseur > 1 mm. Zones à accès général.
5 	Protection contre les dépôts de poussière nuisibles à l'intérieur. La pénétration de poussière ne peut pas être complètement empêchée. La quantité de poussière ayant pénétré à l'intérieur ne doit pas entraver le fonctionnement (protégé contre la poussière).	Protection intégrale contre les contacts de pièces sous tension et/ou de pièces intérieures mobiles. Zones très poussiéreuses pour une brève période.
6 	Protection contre la pénétration de poussière (hermétique à la poussière).	Protection intégrale contre les contacts de pièces sous tension et/ou de pièces intérieures mobiles. Zones à accès général.

SERVICE

2ème indicatif numérique	Protection contre la pénétration de l'eau	Application
0	Pas de protection particulière.	Dans les zones sèches.
1	Protection contre les chutes verticales de gouttes d'eau (protection contre les gouttes d'eau). Les gouttes tombant verticalement ne doivent pas avoir d'effets nuisibles.	Dans les zones humides, avec une position verticale prédéfinie des composants (par ex. eau de condensation).
2	Protection contre les chutes verticales de gouttes d'eau (protection contre les gouttes d'eau). Elle ne doit pas avoir d'effets nuisibles quand le matériel électrique (boîtier) est incliné jusqu'à 15° par rapport à sa position normale (chute oblique de gouttes d'eau).	Dans les zones humides, avec des composants ne se trouvant pas dans une position verticale parfaite (par ex. eau de condensation).
3 	Protection contre l'eau tombant en pluie fine à la verticale dans une direction faisant un angle inférieur ou égal à 60°. Elle ne doit pas avoir d'effets nuisibles (protection contre la pluie fine).	Les parties exposées à la pluie et non pas aux projections d'eau.
4 	Protection contre l'eau projetée de toutes les directions sur le matériel électrique (boîtier). Elle ne doit pas avoir d'effets nuisibles (protection contre la pluie fine).	Les parties exposées à la pluie et aux projections d'eau (par ex. provoquées par le passage de véhicules).
5 	Protection contre l'eau projetée en jets de toutes les directions sur le matériel électrique (boîtier). Elle ne doit pas avoir d'effets nuisibles (protection contre les jets d'eau).	Zones exposées aux jets d'eau de puissance moyenne.
6	Protection contre une grosse mer ou des jets d'eau puissants. La pénétration d'eau en quantités ayant des effets nuisibles ne doit pas être possible à l'intérieur du matériel électrique (boîtier), (protection contre les eaux submergeantes).	Zones à forts écoulements d'eau et exposées (par ex. jetées).
7	Protection contre la pénétration d'eau lorsque le matériel électrique (boîtier) est immergé dans des conditions normalisées de pression. La pénétration d'eau en quantités ayant des effets nuisibles ne doit pas être possible (immersion).	Zones recouvertes temporairement d'eau ou recouvertes de neige pendant une longue période.
8	Le matériel électrique (boîtier) est adapté à une immersion prolongée dans l'eau dans des conditions à décrire par le constructeur (immersion). Ces conditions doivent être cependant plus sévères que pour le degré 7.	Fonctionnement sous l'eau.

Détecteurs de mouvement

Détecteurs de présence

Lampes à détecteur

Projecteurs à détecteur

Technique de radiodétection

Support, service après-vente

Indice de protection IK selon EN 501 02

Le degré de protection contre les sollicitations mécaniques externes par un boîtier pour matériel électrique est défini par le code IK selon les normes EN 50102 - VDE 0470 Partie 100 et EN 62262,.

IK 0X

IK = Code lettres d'identification (protection mécanique internationale)

0X = IK Classe de sollicitation (de 00 à 10)

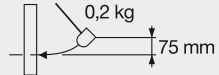
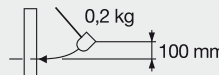
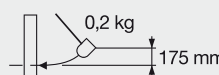
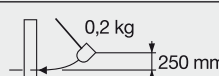
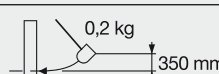
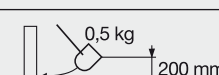
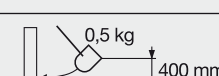
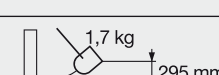
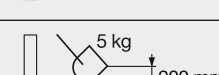
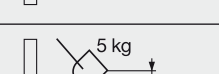
IK	Test	Énergie en joule
IK 00		0
IK 01		0,15
IK 02		0,2
IK 03		0,35
IK 04		0,5
IK 05		0,7
IK 06		1
IK 07		2
IK 08		5
IK 09		10
IK 10		20

SERVICE

Marques de contrôle



Sigle VDE

Pour les produits électrotechniques, également pour les produits conformément à la loi sur la sécurité des matériels techniques et produits de consommation (GPSG) et pour les produits médicaux conformément à la loi sur les produits médicaux (MPG). Le sigle VDE indique la conformité du produit avec les dispositions VDE ou avec les normes européennes ou encore avec les normes harmonisées internationalement et certifie le respect des exigences de protection mentionnées dans les directives concernées. Le sigle VDE caractérise la sécurité du produit quant au risque électrique, mécanique, thermique, toxique, radiologique et concernant d'autres risques.



Sigle VDE-GS

Pour des moyens de travail techniques et des produits de consommation prêts à l'emploi, conformément à la loi sur la sécurité des matériels techniques et produits de consommation (GPSG), (au choix pour ces produits à la place du sigle VDE). S'il s'agit de moyens de travail techniques et de produits de consommation prêts à l'emploi, conformément à la loi sur la sécurité des matériels techniques et produits de consommation, vous pouvez également utiliser le sigle VDE-GS.



Sigle VDE-EMC

Pour les produits conformes aux normes de compatibilité électromagnétique. Le sigle VDE-EMC certifie la conformité d'un produit avec les normes à appliquer quant à la compatibilité électromagnétique des produits. Ce sigle caractérise aussi le fonctionnement fiable de votre produit dans un champ électromagnétique. En effet, les exigences à remplir concernant l'attribution de ce sigle impliquent, automatiquement et sans restriction, que les normes correspondantes soient satisfaites.



Sigle ENEC du VDE

Pour les produits selon une procédure de certification harmonisée. Les normes européennes mentionnées dans l'accord ENEC constituent le fondement sur lequel s'appuie ce contrôle. Les produits (ce sont actuellement les lampes, les composants de lampes, les lampes à économie d'énergie, les appareils appartenant à la technique de l'information, les transformateurs, les interrupteurs d'appareils, les appareils de réglage et de commande, les bornes, les fiches et socles de connecteurs, certains types de condensateurs et les composants antiparasites), qui ont été contrôlés selon ces normes, portent le sigle ENEC du VDE. L'agrément d'un autre organisme concerné par la procédure de certification européenne n'est pas requis.



Symbole VDE pour câbles

Le symbole VDE pour câbles s'applique aux câbles, conduites, tubes et canaux d'installation.



Marquage CE

Le fabricant prouve et déclare, sous sa propre responsabilité, que le produit ainsi marqué satisfait aux exigences fondamentales mentionnées dans les directives CE. Ce label n'est pas une marque de contrôle concernant la sécurité et la qualité, mais s'adresse à l'organisme de contrôle des marchés.



Sigle F

Indique que les lampes peuvent être montées sur des surfaces normalement inflammables.

Classes



Classe I

En ce qui concerne les lampes de la classe I, la protection est obtenue par isolation des pièces sous tension et par le raccordement des pièces métalliques accessibles au conducteur de protection. La borne de connexion à la terre est marquée ⊕.



Classe II

En ce qui concerne les lampes de la classe II, la sécurité électrique est assurée par une double isolation.



Classe III

En ce qui concerne les lampes de la classe III, la protection est assurée par une basse tension de protection (SELV).

Test du filament chauffant



Test du filament chauffant

Pour les lampes marquées de ce sigle, un essai de résistance des parties extérieures de la lampe au feu et à l'inflammation avec un filament chauffant de 850°C a été effectué conformément à la norme européenne.

Détecteurs de mouvement

Détecteurs de présence

Lampes à détecteur

Projecteurs à détecteur

Technique de radiodétection

Support, service après-vente

Sources imprimées

Photos

CP-IMAC GmbH, Paderborn
www.cp-illac.de

K. Ortmeyer, Hambourg
www.ortmeyer.de

Burhoff Architekten BDA, Münster
atelier ww, Zurich
Böge Lindner Architekten, Hambourg
Diekmann Architekten, Karlsruhe
gjl Architekten BDA
sbp Architekten, Bad Salzuflen
Gestion des bâtiments de la ville de Braunschweig
htp Architekten, Braunschweig
Gestion des bâtiments de la ville de Braunschweig
pbr Planungsbüro Rohling AG
Architectes et ingénieurs
Architekten T+P Braunschweig
Zaha Hadid Ltd ; London
Mayer Bährle Architekten BDA, Lörrach

Fotolia
iStock
Panthermedia

SERVICE

DUVAUCHEL S.A.
ACTICENTRE - CTR 2
Rue des Famards - Bat. M - Lot 3
F-59818 Lesquin Cedex

Tél.: +33/3/20 30 34 00
Fax: +33/3/20 30 34 20

info@steinelfrance.com
www.steinelfrance.fr

VSA handel Bvba
Hagelberg 29
B-2440 Geel

Tel.: +32/14/256050
Fax: +32/14/256059

info@vsahandel.be
www.vsahandel.be